

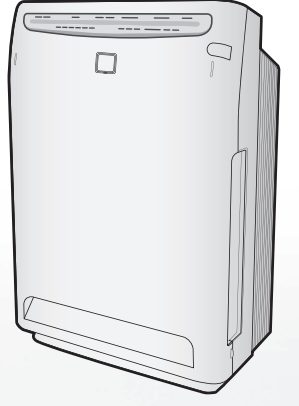

# Hava Temizleyici

## KULLANIM KILAVUZU

Döşeme Üstü, Duvara asılı Tip



**MODEL**

MC70LVM



# Özellikler

## Hava temizleme hakkında

### Yüksek hava akış hızındaki güçlü emiş tozu, poleni, vb. çeker.

- Hava akış hızı arttıkça temizleme kapasitesi yükselir.

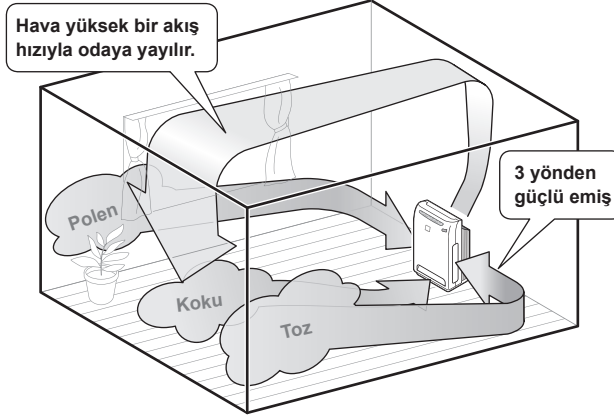

#### Polene karşı etkilidir

Yüksek hava akış hızı sayesinde büyük partikül büyüklüğü yüzünden kolayca yerleşen polen bile hızla çekilir.

## Havadaki kokunun giderilmesi ve ayrıştırılması

### Akıntı halindeki boşalım absorbe edilen kokuyu ayrıştırır.

- Ayrıştırma çevrimi koku giderme kapasitesini sürdürür.

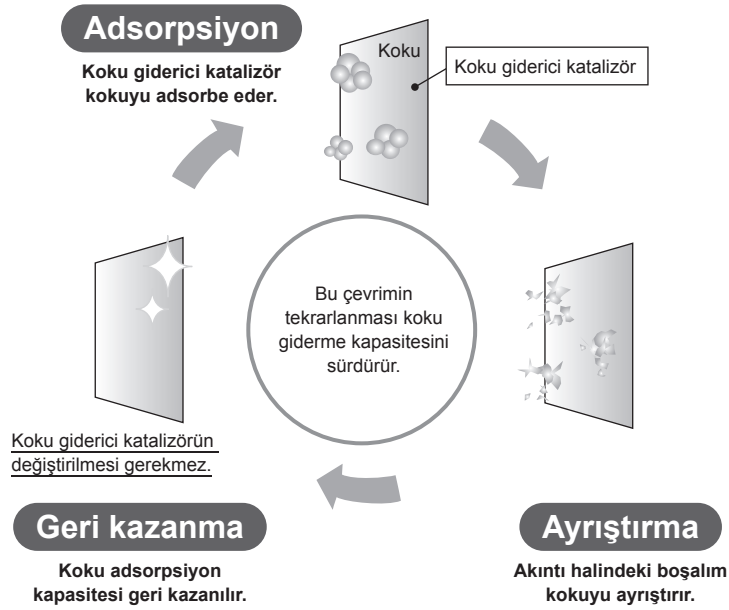

## "Akıntı" işlevi nedir?

Bu işlev "akıntı halindeki boşalım" kullanır, bir tür plazma boşalımdır, hava temizleyicinin içindeki güçlü oksidasyon tozlarıyla yüksek hızda elektronlar oluşturarak kokuyu hızla azaltır veya giderir. (Yüksek hızda elektronlar oluşturulur ve güvenliğiniz için ünite içinde absorbe edilir.)

Akıntı halindeki boşalımın ısıklı sesi işletim sırasında duyulabilir. İşletimsel bir sorun göstermez. Ayrıca, çalışma ortamına bağlı olarak ses alçalabilir veya ses kalitesi değişebilir. Bu durumlar da işletimsel sorunlar değildir. Ozon partikülleri oluşturulduğundan bir koku alabilirsiniz. Miktar önemsizdir ve sağlığınıza zarar vermez.

# İÇİNDEKİLER

## İşletim öncesinde okuyun

Özellikler .....	1
Güvenlik önlemleri .....	3
Her bir parçanın adı ve işlemi .....	6
İşletim öncesi hazırlık .....	9

## İşletim

Nasıl çalıştırılır .....	13
Başlat / Durdur, Hava Akış Hızı, Turbo, Anti-Polen, Uyku Modu, KAPAMA ZAMANLAYICI, Ekran Işığı	

## Bakım ve temizlik

Bakım hızlı başvuru tablosu .....	15
Her parçanın sökülmesi ve takılması .....	17
ÜNİTE1 ve ÜNİTE2 temizliği .....	19
Katlamalı filtrenin değiştirilmesi .....	21

## Sorun giderme







Hava kalitesi sensörünün (toz sensörü) duyarlılık ayarı .....	22
Sıkça sorulan sorular .....	23
"Bu ışıklar yanıyor veya yanıp sönüyorsa"	
Sorun giderme .....	24

# Güvenlik önlemleri

- Cihazın doğru kullanımını garanti etmek için kullanım öncesinde bu Güvenlik Önlemlerini okuyun.
- Bu kılavuzda kullanılan önlemler aşağıdaki iki türde sınıflandırılır. Her ikisi de önemli güvenlik bilgilerini kapsar, o nedenle bunlara her zaman riayet edin.

 <b>UYARI</b>	Uygunsuz kullanım ağır yaralanma ya da ölüme bile yol açabilir.	 <b>İKAZ</b>	Uygunsuz işlem yaralanma ya da maddi hasara yol açabilir. Bazı durumlarda sonuçlar vahim olabilir.
---	---	--	---

- Bu kılavuzda kullanılan simgelerin anlamları aşağıda verilmiştir.

	Asla yapmayın.		Talimatlara mutlaka uyulmalıdır.		Güç fişini çekin.		Alevlerden uzak tutun.
	Parçalarına ayırmayın.		Islak ellerle işlem yapmayın.		Islatmayın.		

- Bu kılavuzu okuduktan sonra, kullanıcıların gelecekteki başvuruları için el altında bulundurun.

## UYARI

### Güç besleme kablosu ve fişi



- **Yalnız 220-240V güç beslemesi kullanın.**  
Bunun dışındaki güç beslemeleri yangına veya elektrik çarpmasına yol açabilir.
- **Güç besleme kablosuna hasar vermeyin, aşırı bükmeyin, çekmeyin, kıvrımayın veya sarılı vaziyette kullanmayın.**  
Aynı zamanda, güç besleme kablosunun üzerine ağır nesnelere koymayın veya onu kısıtırmayın.  
Güç besleme kablosunda hasar oluşması yangına veya elektrik çarpmasına yol açabilir.
- **Güç besleme kablosu veya güç fişi hasar görmüş veya elektrik prizine gevşek olarak takılmış vaziyette üniteyi kullanmayın.**  
Hasarlı veya gevşek kablo ya da fiş kısa devre yüzünden yangına veya elektrik çarpmasına yol açabilir.
- **Üniteyi elektrik prizinin veya bransman aygıtının anma değerini aşacak şekilde kullanmayın.**  
Çok prizli çıkışların anma değerinin aşılması aşırı ısınmadan dolayı yangına yol açabilir.
- **Üniteyi AÇMAK / KAPATMAK için güç fişini takıp çıkarmayın.**  
Kötü kullanım elektrik çarpmasına veya aşırı ısınmadan dolayı yangına yol açabilir.
- **Güç fişini elektrik prizinde dibine kadar oturtun.**  
Kusurlu bağlantılar elektrik çarpmasına veya aşırı ısınmadan dolayı yangına yol açabilir.
- **Güç fişindeki toz ve diğer maddeleri belirli aralıklarla kuru bezle temizleyin.**  
Nem veya başka faktörlerden kaynaklanan yalıtım arızası yangına yol açabilir.
- **Yanık kokusu gibi garip birşey algılıyorsanız işletimi durdurun ve güç fişini çekin.**  
Ünitenin yanık kokusu gibi anormallikler giderilmeden kullanılmaya devam edilmesi elektrik çarpmasına ve aşırı ısınmadan dolayı yangına yol açabilir.  
Satıcınıza başvurun.
- **Güç besleme kablosu zarar görmüşse tehlikeye meydan vermemek için imalatçı, satıcı veya yetkili kişiler tarafından değiştirilmelidir.**  
Hasarlı bir kablo elektrik çarpmasına veya aşırı ısınmadan dolayı yangına yol açabilir.
- **Elektrik çarpması riskini azaltmak için bu cihazda kutuplu bir fiş vardır (uçlardan biri diğerine göre daha kalındır). Bu fiş kutuplu bir prize yalnız tek yönde takılabilir. Fiş prize tam oturmazsa, fişi ters çevirin. Yine de oturmazsa, uygun priz montajı için yetkili personele başvurun. Fişi üzerinde hiç bir şekilde değişiklik yapmayın.**



### Ana ünite

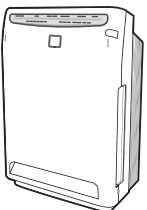

- **Üniteyi havada makine yağı gibi yağların bulunduğu yerlerde kullanmayın.**  
Havadaki yağ çatlama, elektrik çarpmasına veya tutuşmaya yol açabilir.
- **Üniteyi mutfaklar gibi bol miktarda yağ, yanıcı ya da aşındırıcı gazlar veya metal tozu bulunan yerlerde kullanmayın.**  
Bu tür ortamlar yangına veya hasara yol açabilir.
- **Parmaklarınızı ve cisimleri hava girişlerinden, hava çıkışından ve diğer geçit deliklerden uzak tutun.**  
Uygunsuz işlem elektrik çarpmasına, yaralanmaya ya da hasara yol açabilir.
- **Hava çıkışını veya ünite şasesini ıslatmayın.**  
Suyla temas yangına veya elektrik çarpmasına yol açabilir.

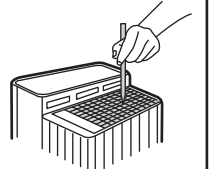



## UYARI

### Ana ünite

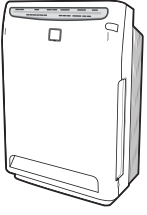

- Ünite yakınında yanıcı maddeler, örn. saç spreyi, böcek ilaçları, vs. kullanmayın.

Bu maddeler çatlamaya, elektrik çarpmasına veya tutuşmaya yol açabilir.

- Üniteyi temizlemek için nötral deterjan kullanın.

Klorlu veya asitli deterjan kullanılması zararlı gazlar oluşturarak sağlığınıza zarar verebilir.

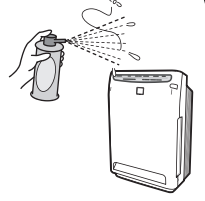

- Bu servis talimatları yalnız yetkili personelin kullanımına yöneliktir. Elektrik çarpa riskini azaltmak için bu işlemlerde profesyonel ve vasıflı değilseniz kullanım talimatlarında kapsananlar dışında hiçbir servis işlemi yapmayın.



- Sigara, tütsü ve diğer çıplak alevleri üniteden uzak tutun.

Çıplak alevler yangına yol açabilir.



- Kendi başınıza üniteyi sökmeyin, üzerinde değişiklik veya servis işlemi yapmayın.

Uygunsuz işlem yangına, elektrik çarpmasına veya yaralanmaya yol açabilir. Satıcınıza başvurun.



- Üniteyi ıslak elle çalıştırmayın.

Suyla temas elektrik çarpmasına yol açabilir.



- Üniteyi banyolar gibi çok nemli yerlerde veya soğuk depolama kabinleri gibi ani sıcaklık değişimlerinin yaşandığı yerlerde kullanmayın.

Uygun olmayan ortamlar elektrik çarpmasına ya da hasara yol açabilir.

## İKAZ

### Güç besleme kablosu ve fişi



- Ünitenin bağlantısını ayırmak için fişten – güç besleme kablosundan değil – tutun ve çekin.

Güç besleme kablosundan çekilmesi kısa devre yüzünden yangına veya elektrik çarpmasına yol açabilir.

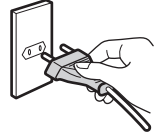

- Uzun süreli kullanılmama durumlarında güç fişini elektrik prizinden ayırın.

Yalıtım değerinin azalması elektrik çarpmasına, akım kaçaklarına veya yangına yol açabilir.

### Ana ünite

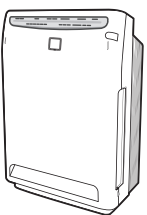

- Üniteyi doğrudan güneş ışığına, yağmura veya rüzgara maruz kaldığı yerlerde kullanmayın.

Aşırı ısınma veya suyla temas yangına veya elektrik çarpmasına yol açabilir.

- Üniteyi ısıtıcıların yanı sıra sıcak yerlerde kullanmayın.

Yüksek sıcaklık ünitelerde renk bozulması veya deformasyon oluşturabilir.

- Hava girişlerini ve hava çıkışını çamaşır, örtü, perdeler, vs. ile bloke etmeyin.

Yapışan kumaş tiftiği hava geçişine engel olur, aşırı ısınma veya yangına yol açılması ihtimali doğar.

- Üniteyi düz olmayan zemin üzerinde kullanmayın.

Ünite devrilirse, su dökülebilir, mobilyalar ıslanabilir veya yangına ya da elektrik çarpmasına yol açabilir.

Ünite devrilirse bir an önce dik konuma getirin.

- Üniteyi kimyasallarla işlem yapılan yerlerde kullanmayın.

Uçucu kimyasallar veya çözücüler (hastaneler, fabrikalar, test laboratuvarları, güzellik salonları, fotoğraf banyo laboratuvarları, vs. içinde bulunan) mekanik parçaların kötüleşmesi sonucunda sızıntılarına neden olabilir ve mobilyalar ıslanabilir.

- Ünitenin yakınında kozmetikler gibi pudralar kullanmayın.

Pudralarla temas elektrik çarpmasına veya hasarlanmaya yol açabilir.

# Güvenlik önlemleri



## Ana ünite

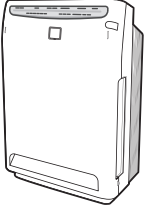

- **Bitkileri ve hayvanları üniteden direkt olarak gelen hava akımlarına maruz bırakmayın.**  
Hava akımlarına aşırı maruz kalma olumsuz etkiler yaratabilir.
- **Akvaryumları, vazoları ve diğer su kaplarını üniteden uzak tutun.**  
Ünitenin içine suyun nüfuz etmesi elektrik çarpmasına veya hasarlanmaya yol açabilir.
- **Ünitenin üstüne çıkmayın, oturmayın ya da yaslanmayın.**  
Düşme veya devrilme yaralanmaya yol açabilir.
- **Ünite yan yatarken filtreyi çıkarmayın.**  
Bu tarz işlem yapılması tozun nüfuz etmesini kolaylaştırarak yangına veya elektrik çarpmasına yol açabilir.
- **Üniteyi aydınlatma donanımı yakınında (1 m mesafe içinde) kullanmayın.**  
Ana ünitenin uzaktan kumandadan gelen sinyale tepkisi zayıflatılabilir ve ünitenin rengi değişebilir.

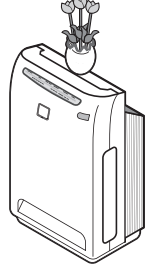

- **Ünite yakma gereçleriyle bir arada kullanılırken odayı düzenli olarak havalandırın.**  
Yetersiz havalandırma karbon monoksit zehirlenmesine yol açabilir.  
Bu ürün karbon monoksit temizliği yapmaz.
- **Bu ürün, güvenliklerinden sorumlu bir kimse tarafından cihazın kullanımıyla ilgili nezaret veya talimat sağlanmadıkça düşük fiziksel, duyuşsal veya zihni yeteneklere sahip veya işletim bilgisinden yoksun kişilerin kullanımına yönelik değildir.**  
Cihazla oynamadıklarının garantiye alınması açısından çocukların yetişemeyeceği yerlerde bulundurulmalıdır.
- **Temizleme sırasında üniteyi fişten çekin.**  
Fişi takılı vaziyette ünite üzerinde çalışılması elektrik çarpmasına veya hasara yol açabilir.
- **Dolanan ark veya yangın riskine yol açabilecek aşırı birikimin önlenmesi için bu cihaz sık sık kontrol edilmeli ve biriken pislikler düzenli olarak temizlenmelidir.**

## Diğer



- **Üniteyi ev hayvanlarının bulunduğu yerlerde kullanırsanız, ünite üzerine idrar çıkarmamalarına veya güç besleme kablosunu isirmamalarına dikkat edin.**  
Elektrik çarpmasına veya yangına yol açabilir. Ev hayvanları tarafından zarar verilmesi halinde işletimi durdurun, güç fişini çekin ve satıcınıza başvurun.
- **Hava çıkışından gelen hava akımlarına direkt olarak maruz kalmaları durumunda yanma gereçlerini kullanmayın.**  
Yanma gerecindeki eksik yanma karbon monoksit zehirlenmesi vb. duruma yol açabilir.
- **Dumanla böcek öldürücü ilaç uygulaması yaparken, kimyasalların ünite içine emilmesini önlemek için işletimi durdurun.**  
Kimyasallar ünite içinde biriktiği için fiziksel durumlarına bağlı olarak bazı kişiler aşırı duyarlı olabilir ve sonuçta sağlıkları tehlikeye atılabilir.



## Kullanım sırasındaki önlemler

- **TV'ler, radyolar, müzik setleri, radyolu saatler ve anten telleri üniteden en az 2 m uzak tutulmalıdır.**  
Ünite içindeki güç devresinin ve kablounun etkileri bozuk TV resmine veya parazite neden olabilir.  
(Ancak, elektrik dalgalarının gücüne bağlı olarak 2 m ötesinde bile ses paraziti oluşabilir. Bina içi anten kullanılırken alışı özellikle engellenir, o nedenle parazit toplanmasının önüne geçmek için antenleri yeterince uzağa yerleştirin.)
- **Üniteyi mutfak fanlarının ya da ocak davlumbazlarının yerine kullanmayın.**  
Bu tür kullanım ön filtrenin ve katlamalı filtrenin servis ömrünü kısaltarak hasarlanmaya yol açabilir.
- **Üniteyi sanat eserleri, akademik materyaller, vs. saklamak veya ticari olarak ya da başka özel uygulamalar için kullanmayın.**  
Bu tarz kullanım muhafaza edilen objelerin kalitesine zarar verebilir.
- **Üniteyi temizledikten sonra parçaları doğru takın.**  
Ünitenin filtreler gibi parçalar çıkarılmış olarak kullanılması hasarlanmaya yol açabilir.

## Akıntı halindeki boşalım ve elektrikli toz toplama

- Az miktarda ozon üretilmesinden dolayı hava çıkışından koku kaçabilir, ancak miktar önemsizdir ve insan sağlığı etkilenmez.

Bu ürün sigara dumanındaki zararlı maddeleri (karbon monoksit, vs.) temizlemez.

# Her bir parçanın adı ve işlemi

## Ön

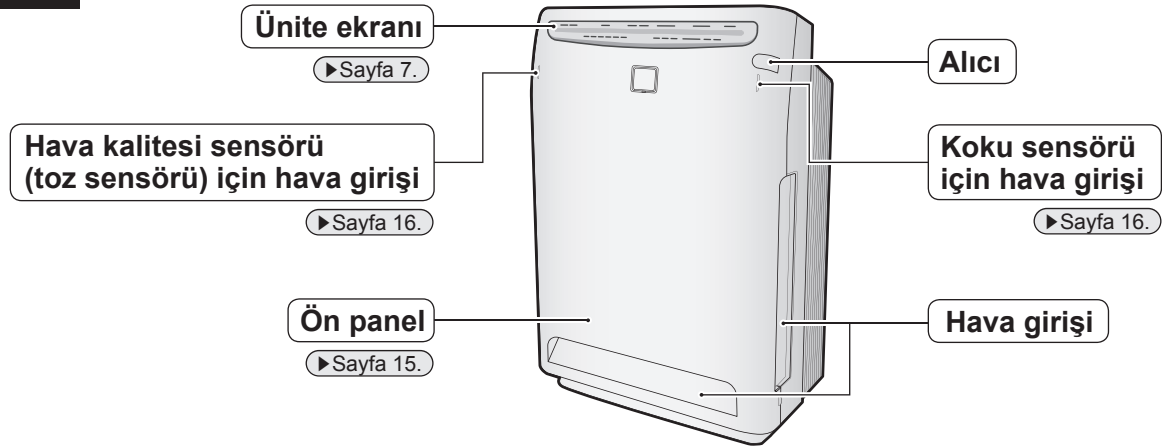

## Arka

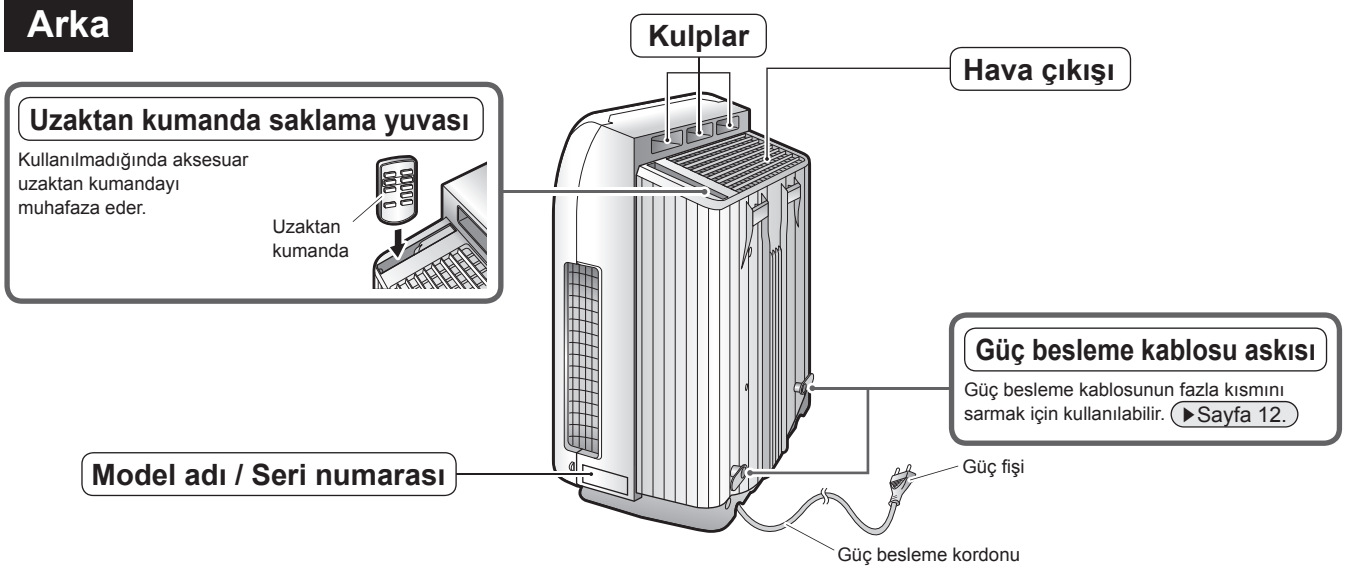

## Ünitenin içi

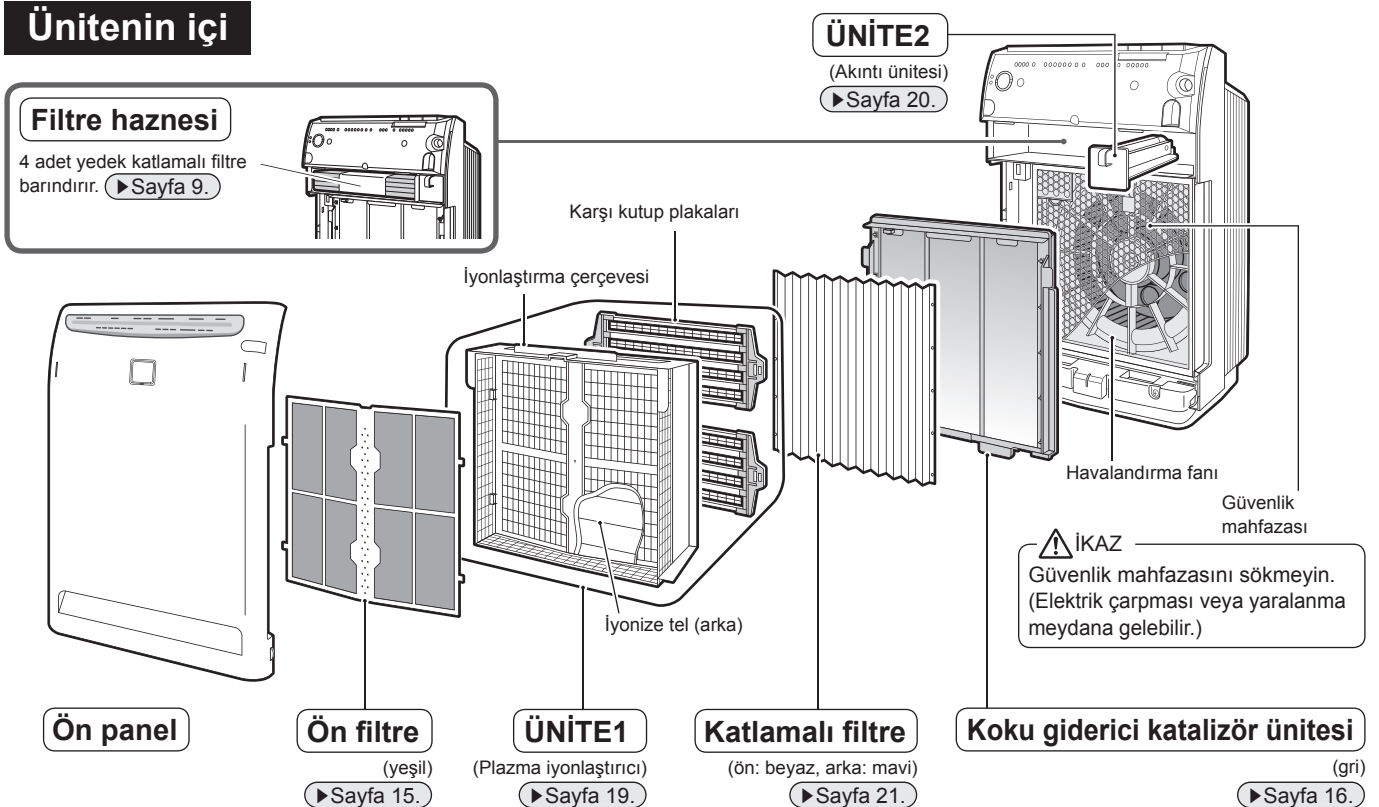

# Her bir parçanın adı ve işlemi

## Uzaktan kumanda

► Sayfa 13, 14.

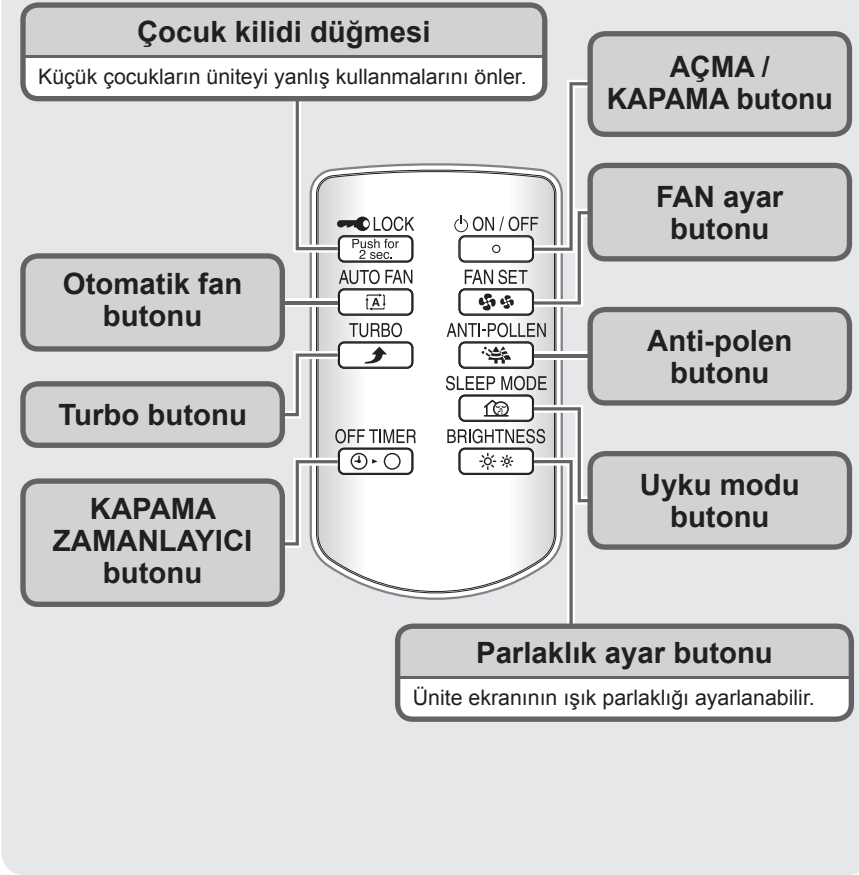

## Ünite ekranı

**Çocuk kilidi ışığı (turuncu)**

**Otomatik fan ışığı (sarı)**

**Hava akış hızı ışığı (yeşil)**

Bir hava akış hızı ışığı " [A] (Otomatik fan)" ve "hava akışı manuel" işletimi sırasında hava akış hızını gösterir.

## Hava kalitesi sensör ışığı (toz sensörü)

Üç renkli göstergeler (yeşil, sarı, kırmızı) havanın ne kadar temiz olmadığını gösterir.

• Hava temiz olduğunda, yeşil ışık yanar.

■ Aşağıdaki durumda, kirlilik düzeyi ne olursa olsun başlangıçtaki 7 saniye süresince yalnız yeşil ışık yanar.

- 1) Ön paneli ve ÜNİTE'yi taktıktan hemen sonra işletim
- 2) Güç fişini yeniden taktıktan hemen sonra işletim

■ Hava kalitesi sensörünün duyarlılığı zayıfsa, ayarını değiştirin.

► Sayfa 22.

■ Hava kalitesi sensörünün duyarlılığı kurulum yerine veya partikül büyüklüğüne bağlı olarak düşebilir.

Bu size rahatsızlık veriyorsa ünitenin kurulum yerini değiştirin (► Sayfa 11.) veya hava kalitesi sensörünün duyarlılığını ayarlayın. (► Sayfa 22.)

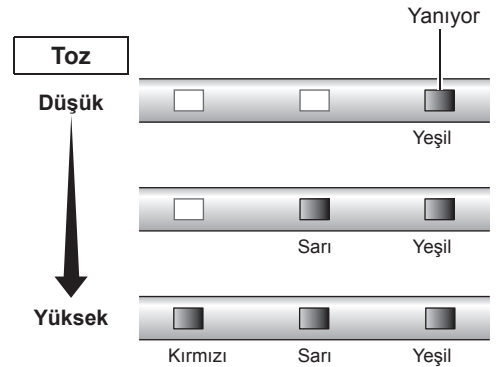

Algılanabilir	Sigara dumanı, polen, keneler, ev tozu, hayvan tüyü, dizel dumanı
Bazen algılanabilir	Su buharı, yağ buharları



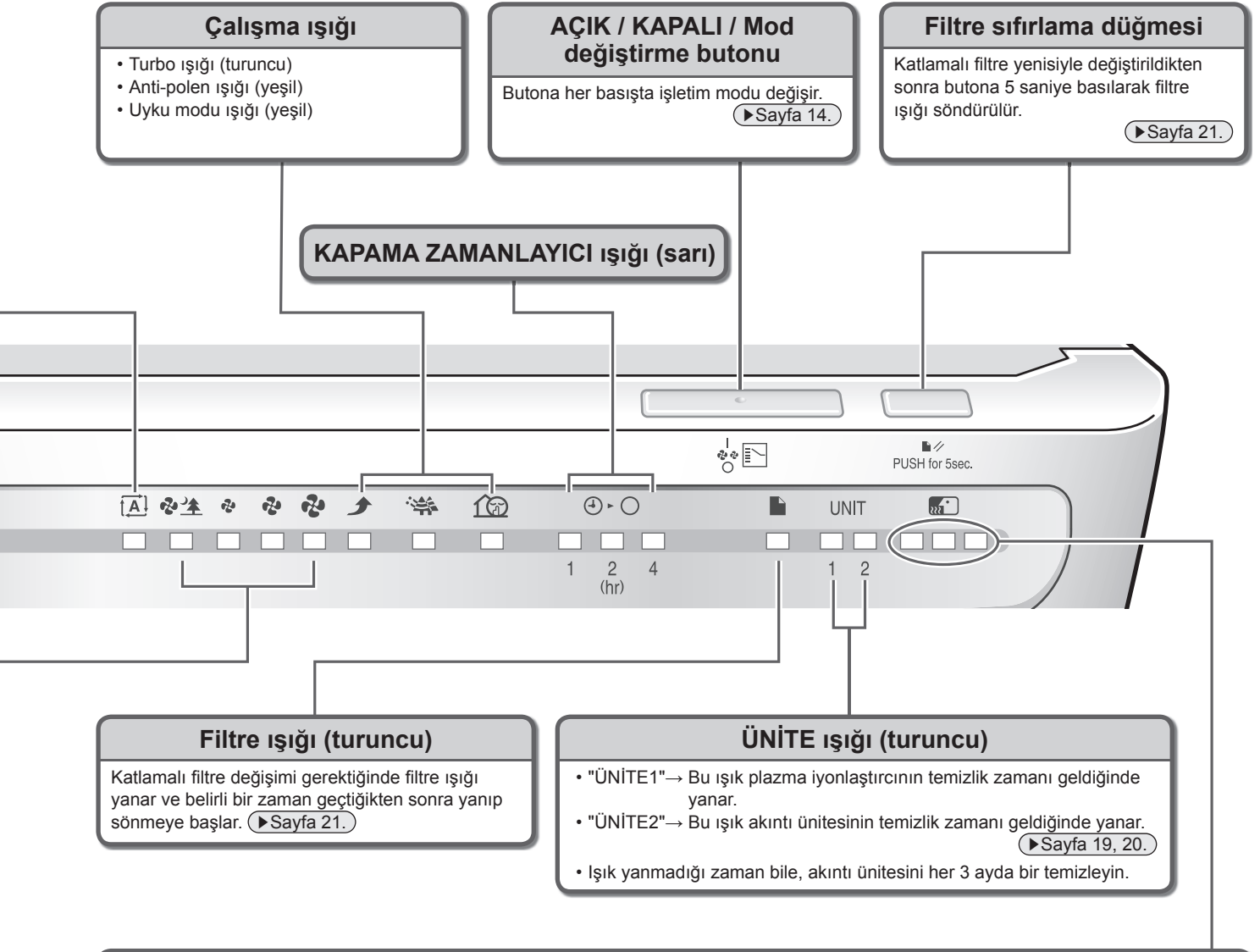

### Koku sensör ışığı

Üç renkli göstergeler (yeşil, sarı, kırmızı) koku derecesini gösterir.

- Hava temiz olduğunda, yeşil ışık yanar.

■ Aşağıdaki durumda, başlangıçtaki 1 dakika süresince yalnız yeşil ışık yanar. Başlangıçtaki koku derecesi standart derece olarak kaydedilir.

- Ön paneli ve ÜNİTE1'i taktıktan hemen sonra işletim
- Güç fişini yeniden taktıktan hemen sonra işletim

■ Koku düzeyi yoğunlaşma ya da hafifleme olmaksızın sabit kalırsa, koku sensörü ağır kokuları bile algılamayabilir.

■ Koku sensörü amonyak, sarımsak hariç ev hayvanı kokuları gibi belirli tür kokuları algılamayabilir.

■ Yalnız yeşil ışık yanıyor olsa bile, bireyler arasındaki duyarlılık farklılığından dolayı bir miktar koku alabilirsiniz. Kokular rahatsız ediyorsa, hava akış manuel işletimini ayarlayın ve üniteyi daha yüksek hava akış hızında çalıştırın.

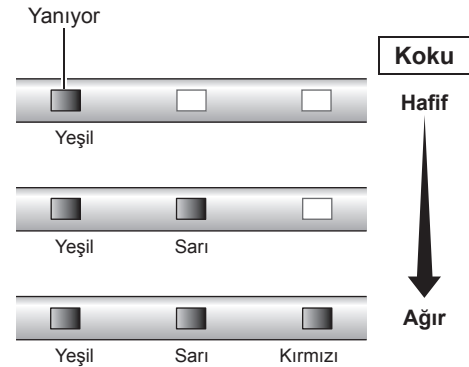

Algılanabilir	Sigara kokuları, yemek pişirme kokuları, ev hayvanı ve tuvalet kokuları, işlenmemiş atık kokuları, küf kokuları, spreyler, alkol
Bazen algılanabilir	Sıcaklık ve nemdeki ani değişiklikler, karbon monoksit gibi kokusuz gazlar, su buharı, yağ buharları, yakma gereçlerinden çıkan gaz

# İşletim öncesi hazırlık

## ■ Aksesuar kontrolü

Tüm aksesuarların dahil edildiğini onaylayın.

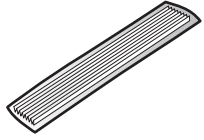
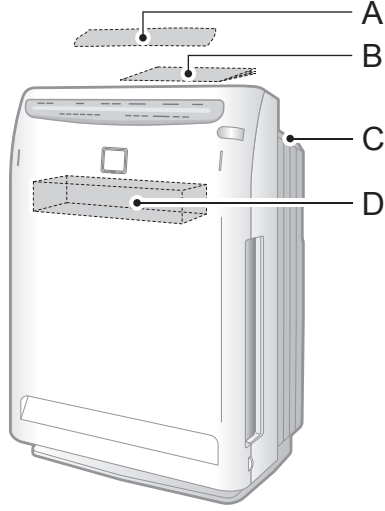

A: Katlamalı filtre...1 yaprak  
< İlk kurulum için >

Yastıklamanın içinde

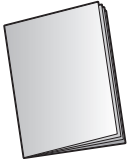

B: Kullanım kılavuzu...1 kitap  
(Bu kitapçık)

Paketin içinde



C: Uzaktan kumanda...1 birim

Uzaktan kumanda  
saklama yuvasında

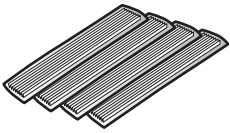

D: Katlamalı filtreler...4 yaprak  
< Yedek filtreler >

Filtre haznesinde

## ■ Katlamalı filtrenin takılması

İşletimi başlatmadan önce katlamalı filtreyi mutlaka takın.

### 1 Ön paneli çıkarın.

- 2 klipse bastırın (sol ve sağ) ve yukarı doğru çekerek ön paneli çıkarın.

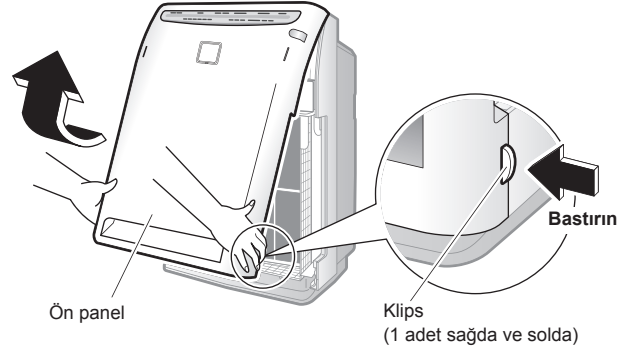

### 2 ÜNİTE1'i çıkarın.

- ÜNİTE1'i kulplarından tutup yukarı doğru çekin ve çıkarın.

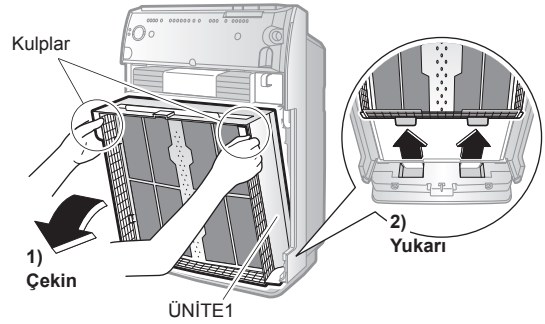

### 3 Koku giderici katalizör ünitesini çıkarın.

- Koku giderici katalizör ünitesini kulplarından tutup yukarı doğru çekin ve çıkarın.

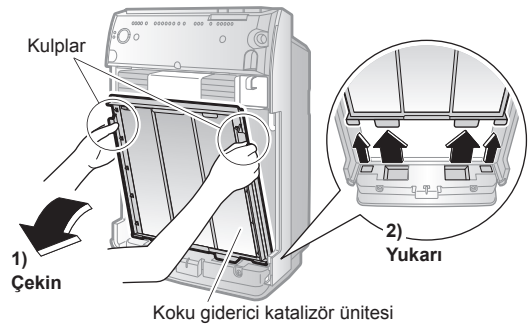

## 4 Katlamalı filtreyi takın.

Ön filtreyi (yeşil) ve katlamalı filtreyi (ön: beyaz, arka: mavi) yerlerine taktığınızdan emin olun. Üniteyi bunlar olmaksızın çalıştırırsanız, ünite hasar görebilir.

- 1) Katlamalı filtrenin deliklerini (5 adet sağda ve solda) koku giderici katalizör ünitesinin tespit kulplarına (5 adet sağda ve solda) takın.



- 2) Katlamalı filtreyi koku giderici katalizör ünitesinin üstünde ve altında bulunan tırnakların (4 yerde) altından geçirin.

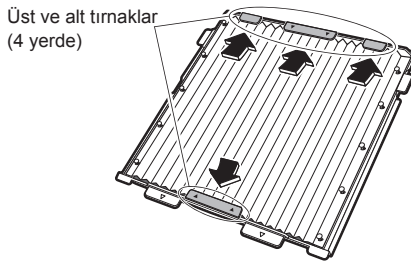

- Katlamalı filtre tersine takılırsa ünite performansı düşer.

## 5 Koku giderici katalizör ünitesini takın.

- Koku giderici katalizör ünitesini kulplarından tutarak çıkıntıları ana ünitenin alt kısmındaki kanallara (4 yerde) oturtun ve koku giderici katalizör ünitesini ana ünitenin içine bastırın.

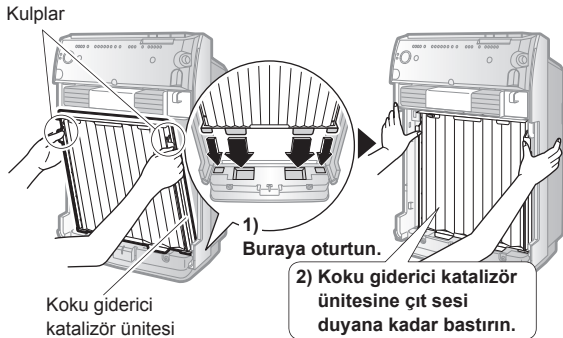

## 6 ÜNİTE1'i takın.

- ÜNİTE1'i kulplarından tutarak çıkıntıları ana ünitenin alt kısmında bulunan kanallara (2 yerde) oturtun ve ÜNİTE1'i ana ünitenin içine bastırın.

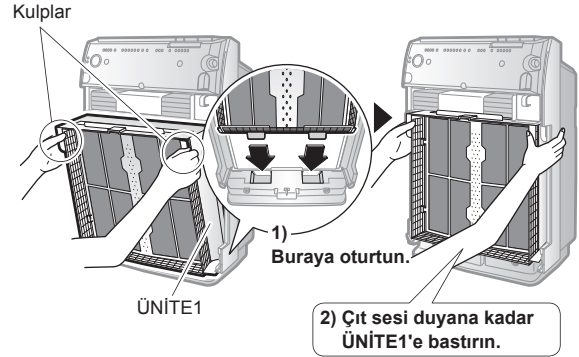

## 7 Ön paneli takın.

- Ön panelin üst askılarını (2 yerde) ana ünitenin üst kanallarına (2 yerde) tutturun ve ardından ön paneli kapatın.

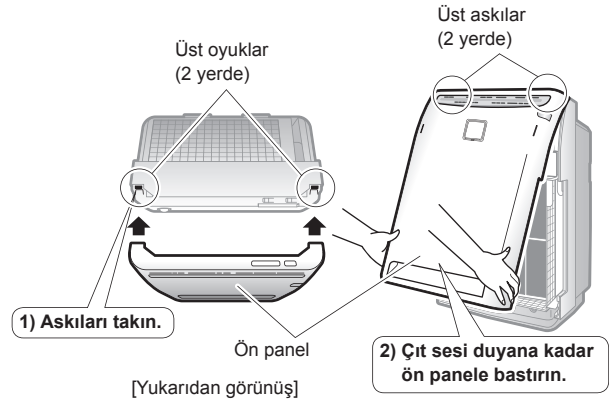

Ön panel hatalı takılırsa, güvenlik anahtarı devreye sokulabilir. İşletim başlamayabilir. ► Sayfa 16.

# İşletim öncesi hazırlık

## ■ Ünitenin kurulması

Masa üstüne veya döşeme üstüne kurulum

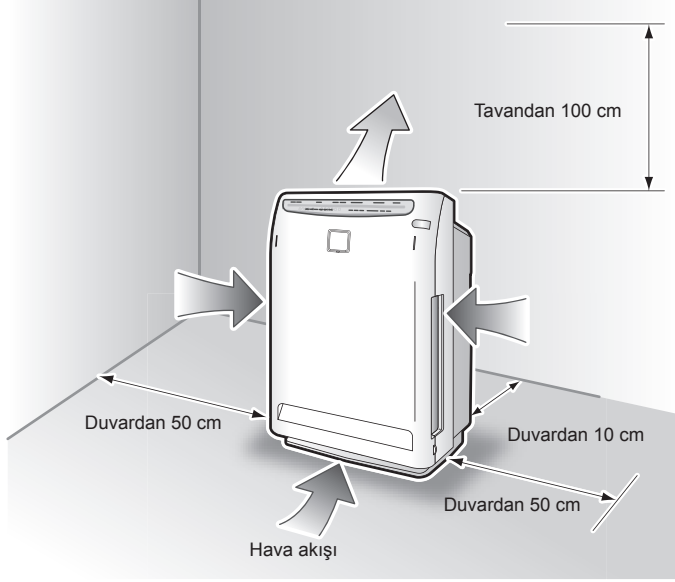

### ⚠ İKAZ

- Duvarın tipine ve ortama bağlı olarak, belirlenen bırakılacak ölçülere uysanız bile hava temizleyicinin kurulduğu duvar kirlenebilir. Bu tür durumlarda, üniteyi duvardan emniyetli bir mesafe uzağa taşıyın.
- Hava temizleyici aynı konumda uzun süre kullanılırsa, ünitenin altından yapılan emiş hava akımı yüzünden ünitenin altı ve yer kirlenebilir. Periyodik temizlik önerilir.

### ⚠ DİKKAT

- Hava hafif sağa üflenir, bu durum ünite ile ilgili bir sorun değildir.
- Havanın tüm odaya ulaşmasını sağlayacak bir konum seçin.
- Hava temizleyiciyi dengeli düz bir alana yerleştirin. Zemin düz olmazsa, ünite aşırı titreşim yapabilir.

### Akıllı kurulum için ipuçları

- Evin tozunun temizlenmesi için ünitenin odada alçak bir konuma kurulması etkili olur. Sigara dumanını temizlemek için, ünitenin odanın yüksek bir kısmına kurulması etkili olur.
- Hava temizleyiciyi klimanın karşısına kurarsanız, sirkülasyon etkisi artırılmış olur. Ünite ısıtma veya soğutma işlemi sırasında havayı temizlerken oda sıcaklığındaki düzensiz dağılımı kontrol eder.
- TV'leri, radyoları ve müzik setlerini üniteden 2 m veya daha fazla mesafede bulundurun. (Ünite içindeki güç devresinin ve kablunun etkileri bozuk TV resmine veya parazite neden olabilir.) Kablosuz telefonları veya atomik saatli radyoları da bu üniteden uzak tutun.

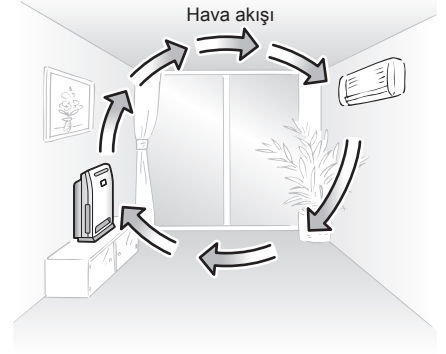

### Üniteyi aşağıdaki yerlerde kullanmayın.

- Üniteyi doğrudan güneş ışığına maruz kalan bir yerde kullanmayın. (Ana ünitenin uzaktan kumandadan gelen sinyale tepkisi zayıflatılabilir ve renkte değişme olabilir.)
- Üniteyi yüksek sıcaklığa sahip yerlerde kullanmayın. (Isı ünitenin rengini bozabilir veya deformasyon oluşabilir.)

## ■ Uzaktan kumandanın hazırlığı

Uzaktan kumandanın içine önceden pil takılmıştır.

- Uzaktan kumanda ancak temiz yaprak çekilip çıkarıldıktan sonra kullanılabilir.

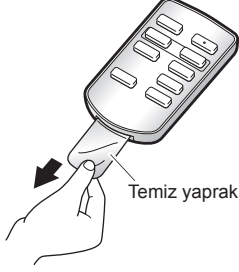

### Pil değişimi

- 1 Uzaktan kumandanın arkasındaki kapağın tırnağını ok yönünde kaydırın.
- 2 Kapağı çekip çıkarın.
- 3 Pili yenisiyle değiştirin.
- 4 Kapağı ilk vaziyetine kapatın.

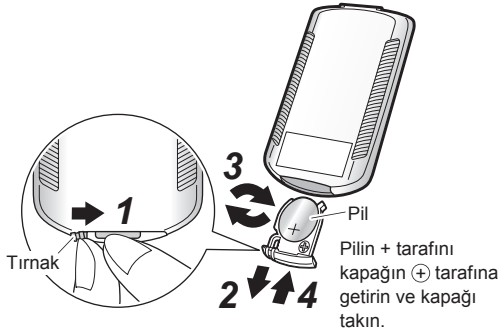

## ■ Güç fişini bir elektrik prizine takın.

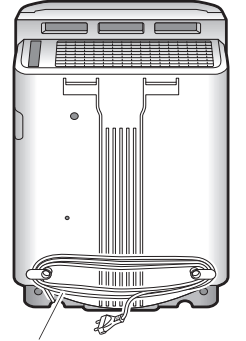
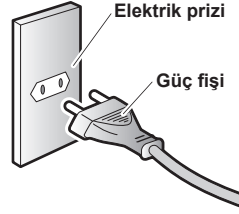

### Nasıl kullanılır

- Uzaktan kumandanın vericisini ünitenin alıcısına doğru yöneltin. Sinyal perde gibi bir engelle karşılaşırsa ünite sinyali almayabilir.
- Uzaktan kumandanın iletim yapabileceği uzaklık yaklaşık 6 m'dir.

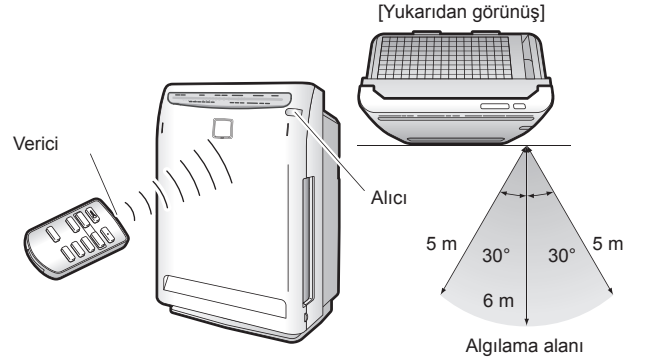

### NOT

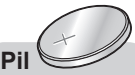

- Pilleri bebekler ve çocukların ulaşamayacağı bir yerde saklayın. Kazara pil yutulursa, derhal bir doktora başvurulmalıdır.
- Pilleri atarken, pillerin terminallerini bantla kapatın. Başka metaller veya pillerle karıştırılırsa ısı, patlama veya yanma meydana gelebilir.
- Değişim için hedeflenen süre 1 yıldır ancak alım zorlaşırsa yeni bir düğme tip CR2025 (lityum) pille değiştirin.
- Son kullanma tarihine yaklaşan bir düğme tip pilin önerilen tarihten önce değiştirilmesi gerekebilir.
- Sızıntı veya patlama yüzünden arıza ya da yaralanma olmaması için ünite uzun süre kullanılmayacaksa düğme tip pil mutlaka çıkarılmalıdır.
- Uzaktan kumanda ile gelen düğme tip pil ilk çalıştırma içindir. Düğme tip pil 1 yıldan az sürede biter.

### Uzaktan kumanda



- Uzaktan kumandayı düşürmemeye veya ıslatmamaya dikkat edin. (Arızaya neden olur.)
- Odada bulunan elektronik ateşlemeli tip floresan lambalar (inverterli floresan lambalar gibi) yüzünden sinyaller çok iyi alınamayabilir.
- Uzaktan kumandayı aydınlatma donanımı yakınında (1 m içinde) kullanmayın. (Ana ünitenin uzaktan kumandanın gelen sinyale duyarlılığı zayıflatılabilir ve ünitenin rengi değişebilir.)



# Nasıl çalıştırılır

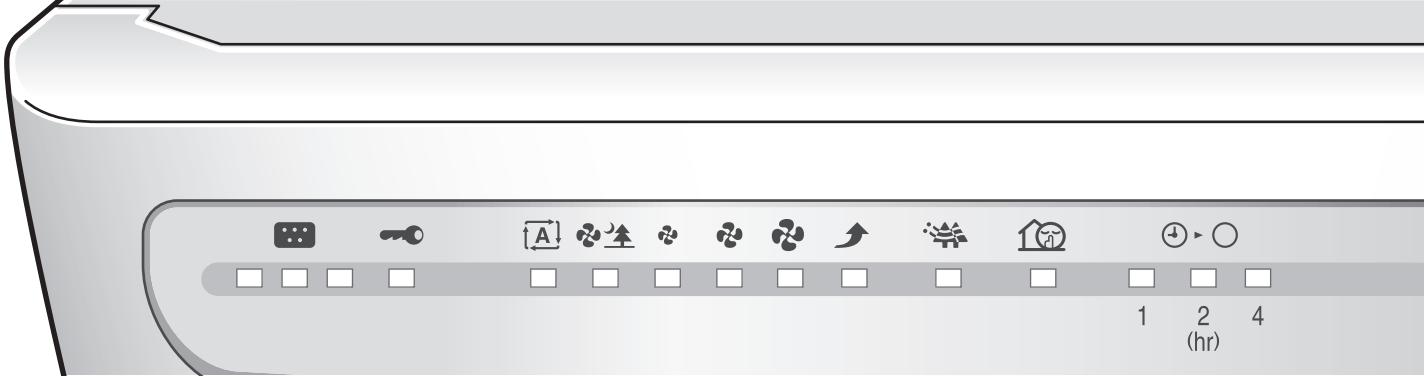

## İşletimi başlatmak için

ON / OFF



üzerine basın.

(Başlangıç ekranına örnek)

- İşletim başlar ve hava akış hızı ışığı yanar.
- İşletim sırasında ON / OFF üzerine bastığınızda, işletim durur.
- Bir daha ON / OFF üzerine bastığınızda, önceki işletimdeki aynı ayarlarla işletim başlar.



## Küçük çocukların yanlış kullanımını önlemek için

### Çocuk kilidi

- Çocuk kilidini devreye almak için LOCK üzerine yaklaşık 2 saniye basın.
- Çocuk kilidini LOCK üzerine tekrar yaklaşık 2 saniye basarak devreden çıkarabilirsiniz. Güç fişini çekip 3 saniye veya daha fazla bekledikten sonra yeniden taktığınızda da çocuk kilidi devreden çıkarılabilir.

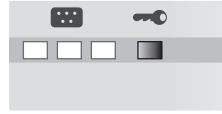

## Ünitemi odanın temizlik derecesine göre çalıştırmak için

### Otomatik fan işletimi

AUTO FAN



üzerine basın.

- Otomatik fan ışığı ile hava akış hızı ışıklarından biri " (Sessiz)", " (Düşük)", " (Standart)" veya " (Yüksek)" yanar.



## Odadaki havayı hızla temizlemek için

### Turbo işletim

TURBO



üzerine basın.

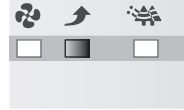

## Zamanlayıcıyı ayarlamak için

### Zamanlayıcı işletimi

OFF TIMER



üzerine basın.

- Butona her basışta, KAPAMA ZAMANLAYICI aşağıdaki gibi ayarlanır.  
"1" (1 saat) → "2" (2 saat) → "4" (4 saat) → (İptal)

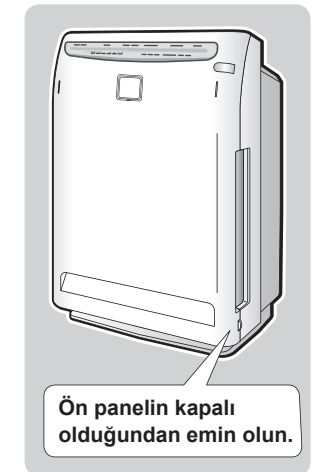
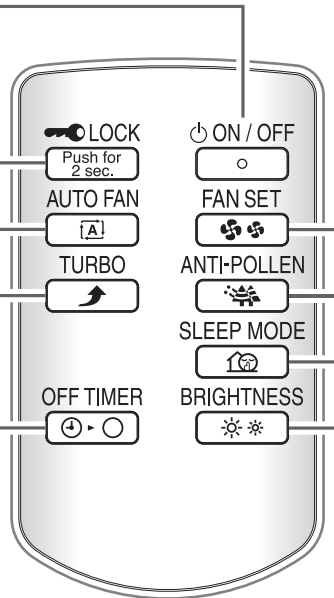

Ön panelin kapalı olduğundan emin olun.

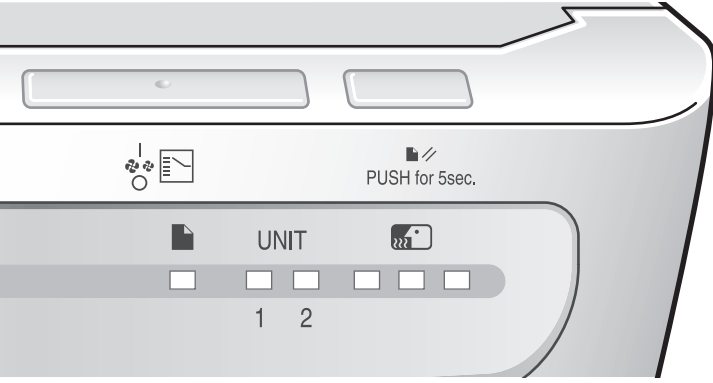

### Ünite üzerindeki butondan çalıştırma

Ünitenin üzerindeki butona **üzerine basın.**

- Butona her basışta işletim modu değişir.

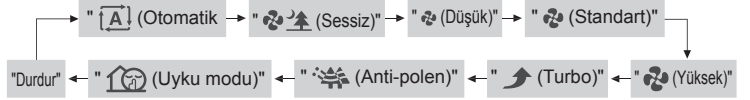

### DİKKAT

- İşletim sırasında ön panel açıldığında güvenlik açısından işletim durur.

### ■ İşletim sırasında bir arıza olduğunda

- Elektrikli aydınlatma veya radyo girişimi yüzünden işletim sırasında ünite ekranı anormal aydınlanır veya uzaktan kumanda sinyali alınmazsa, derhal güç fişini çekin. 3 saniye veya daha fazla bekledikten sonra güç fişini yeniden takın ve işletimi başlatın.

### ■ Başlat / Durdur

- Hava akış hızı için varsayılan ayar "A" (Otomatik fan)" hava akışıdır. Güç fişini çektiğinizde veya ön paneli çıkardığınızda, hava akış hızı "Otomatik fan" ayarına döner.
- Temizlik öncesinde mutlaka işletimi durdurun ve güç fişini çekin.

### ■ Otomatik fan işletimi

- Hava akış hızı havanın kirlilik derecesine göre "Sessiz", "Düşük", "Standart" veya "Yüksek" arasından otomatik olarak seçilir.
- Hava akış hızı arttıkça temizleme kapasitesi yükselir.

### ■ Turbo işletim

- Yüksek bir hava akış hızı havadaki kirlenici maddeleri hızla temizler. Oda temizlenirken kullanılması elverişlidir.

### ■ Sessiz işletim

- Mutedil bir hava akışı boşaltılır. Bu işletimi özellikle uyurken kullanın.
- Sessiz işletim sırasında koku giderme performansı azalır. Oda kokusu yeterince giderilmezse, lütfen "Standart" veya daha güçlü işletim modunu kullanın.

### ■ Anti-polen işletimi

- Hava akış hızı her 5 dakikada "Standart" ile "Düşük" arasında geçiş yapar ve poleni yere düşmeden çekmek için orta dereceli bir hava akışı oluşturur.

### ■ Uyku modu işletimi

- Hava akış hızı havanın temizlik derecesine göre "Sessiz" veya "Düşük" arasından otomatik olarak seçilir.
- Uyurken kullanılması elverişlidir.

### ■ Zamanlayıcı işletimi

- Kalan süre KAPAMA ZAMANLAYICI ışığı tarafından gösterilir.
- Ayar zamanı zamanlayıcı sayım yaparken butona basılarak da değiştirilebilir.

### ■ Çocuk kilidi

- Kilit devreye alındığında, küçük çocukların yanlış kullanmasını önlemek için ünitenin ve uzaktan kumandanın çalışması sınırlandırılır.

### Hava akışını manuel olarak değiştirmek için

#### Hava akışı manuel işletimi

FAN SET

Ünitenin üzerindeki butona **üzerine basın.**

- Butona her basışta, hava akış hızı aşağıdaki gibi ayarlanır.

"Sessiz" → "Düşük" → "Standart" → "Yüksek"



### Poleni temizlemek için

#### Anti-polen işletimi

ANTI-POLLEN

Ünitenin üzerindeki butona **üzerine basın.**



### Uyurken sessiz çalıştırmak için

#### Uyku modu işletimi

SLEEP MODE

Ünitenin üzerindeki butona **üzerine basın.**

- Uyku modu işletim ışığı ile hava akış hızı ışıklarından biri "Sessiz" veya "Düşük" yanar.

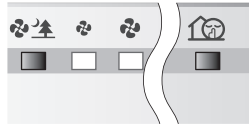

### Ünite ekran ışığının parlaklığını ayarlamak için

BRIGHTNESS

Ünitenin üzerindeki butona **üzerine basın.**

- Butona her basışta ünite ekran ışığının parlaklığı değişir.

- Yalnızca hava kalitesi sensör ışığı ile koku sensör ışığı tamamen söner.

< Hava kalitesi sensör ışığı / Koku sensör ışığı >

Parlak → Karartılmış → KAPALI

< Diğer ekran ışığı >

Parlak → Karartılmış → Karartılmış

### NOT

- Arıza durumu haricinde işletimi fişi takip çıkararak başlatıp durdurmayın.
- İşletim sırasında üniteyi taşımayın. İşletimsel sorunlar veya arıza meydana gelebilir.

# Bakım hızlı başvuru tablosu



## UYARI

Bakım yapmadan önce üniteyi durdurun ve güç fişini çekin. (Elektrik çarpmasına veya yaralanmaya neden olabilir.)

### Bakım parçalarını numara sırasıyla çıkarın.

Her parçanın sökülmesi ve takılması hakkında ayrıntılı bilgi için bkz. ►Sayfa 17. .

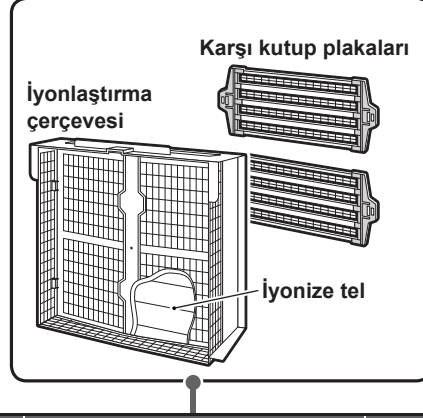
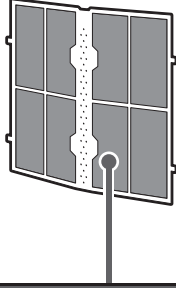
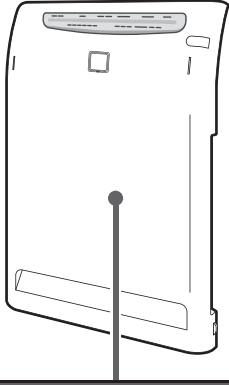

1	Ön panel	2	Ön filtre	3	ÜNİTE1 (Plazma iyonlaştırıcı)	4	ÜNİTE2 (Akıntı ünitesi)
				<p>( Yukarıdaki şekil ÜNİTE1'i karşı kutup plakaları çıkarılmış olarak gösterir. )</p>			
<p><b>Kirlenirse</b> <b>Silin</b></p>	<p><b>2 haftada bir</b> <b>Elektrikli süpürge</b> <b>Suyla yıkayın</b></p>	<p><b>"ÜNİTE1"</b> <b>ışığı yanarsa</b> <b>Suya batırın, akıtın ve kurutun</b> <b>Silin</b></p>	<p><b>3 ayda bir veya "ÜNİTE2"</b> <b>ışığı yanarsa</b> <b>Suya batırın, akıtın ve kurutun</b> <b>Silin</b></p>				
<ul style="list-style-type: none"><li>Suyla hafif nemlendirilmiş bezle silerek temizleyin.</li><li>Ağır kirlenme varsa, nötral deterjanla nemlendirilmiş bir bezle silerek temizleyin.</li><li>Sert fırçalar vb. kullanmayın.</li></ul>	<ul style="list-style-type: none"><li>Ön filtrenin tozunu almak için elektrik süpürgesi kullanın ve suyla yıkayın.</li><li>Ağır kirlenme varsa, ön filtreyi yumuşak bir fırça veya nötral deterjan ile yıkayın ve gölgede iyice kurutun.</li></ul> <p>Kullanmadan önce ön filtreyi tamamen kurutun, çünkü ön filtrede su damlası kalırsa "ÜNİTE1" ışığı yanabilir.</p>	<ul style="list-style-type: none"><li>Tozu almak için elektrik süpürgesi kullanın.</li><li>Ilık suya ya da suya batırın. (Yaklaşık 1 saat)</li><li>Islattıktan sonra iyice kurutun.</li></ul> <p>Bakım ve Temizlik ►Sayfa 19, 20.</p>					



## UYARI

- Benzin, benzen, tiner, ovma tozu, gazyağı, alkol, vb. kullanmayın.  
(Çatlama, elektrik çarpması veya yangın meydana gelebilir.)
- Ana üniteyi suyla yıkamayın.  
(Elektrik çarpması, yangın veya arıza meydana gelebilir.)

## NOT

- Deterjan kullanıldığında, kalıntı bırakmamak için yüzeydeki deterjanı silerek temizleyin.
- Ön filtreyi doğrudan güneş ışığına maruz kalan bir yerde kurutmayın.
- Parçaları temizlemek için 50°C veya daha yüksek sıcaklıkta su kullanmayın.
- Parçaları ateş üzerinde kurutmayın.  
Parçalarda renk bozulmasına veya deformasyona yol açabilir ve parçalar kullanılamaz hale gelebilir.

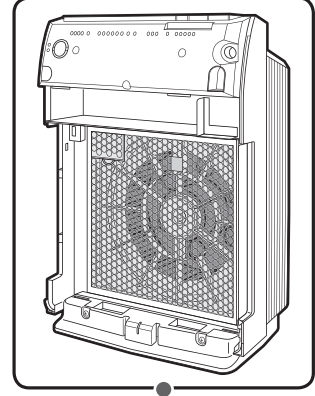
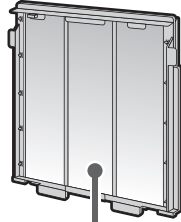
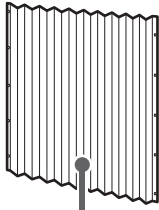

5	Katlamalı filtre	6	Koku giderici katalizör ünitesi	7	Ana ünite veya sensör hava girişi
<p><b>Filtre ışığı yanıyor veya yanıp sönüyorsa</b> <b>Değiştirin</b></p>		<p><b>Kirlenirse</b> <b>Elektrik süpürgesi</b> <b>Suda yıkanamaz</b></p>		<p><b>Tıkanırsa</b> <b>Elektrik süpürgesi</b> <b>Silin</b></p>	
<p>Yenisıyla değiştirme ► <b>Sayfa 21.</b></p>		<ul style="list-style-type: none"><li>• Tozu almak için elektrik süpürgesi kullanın.</li><li>• Koku giderici katalizör ünitesinin çerçevesi kirlenirse, suyla hafif nemlendirilmiş bezle kirleri silerek temizleyin. Ağır kirlenme varsa, nötral deterjanla nemlendirilmiş bir bezle silerek temizleyin.</li><li>• Suyla yıkamayın. (Ünite suyla yıkanır, deforme olur ve kullanılmaz hale gelir.)</li></ul>		<ul style="list-style-type: none"><li>• Ana ünite veya hava kalitesi / koku sensörü hava girişi tozla tıkanır, tozu almak için elektrik süpürgesi kullanın.</li><li>• Ana ünite için kirleri suyla hafif nemlendirilmiş bezle silerek temizleyin.</li></ul>	

#### NOT

- Ön panel çıkarıldıktan sonra ön yüzeyini çizmemeye veya arkadaki çıkıntılara zarar vermeye dikkat edin. **Arkadaki çıkıntılar panel açıldığında gücü kapatarak güvenlik anahtarı olarak çalışır.** Zarar görürlerse işletim başlatılamaz.



#### ⚠ UYARI

- Ünitenin altındaki deliğin içine dokunmayın. (Elektrik çarpar.)
- Ünite hasarlanır ve çalışmazsa satıcınıza başvurun.

# Her parçanın sökülmesi ve takılması

## Sökme

### 1 Ön paneli çıkarın.

- 2 klipse bastırın (sol ve sağ) ve yukarı doğru çekerek ön paneli çıkarın.

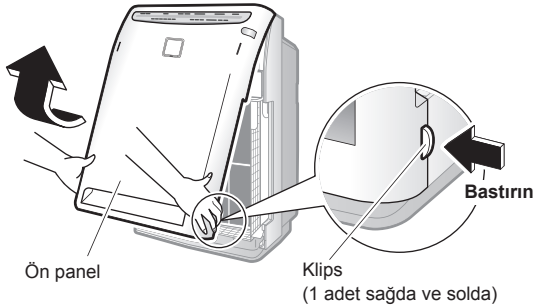

### 2 Ön filtreyi çıkarın.

- Girintiden tutun ve ön filtreyi çekin. Ardından, ön filtrenin tırnaklarını (4 yerde) ÜNİTE1 deliklerinden (2 adet sağda ve solda) çözün.

Çıkmak için ön filtreyi çekin.

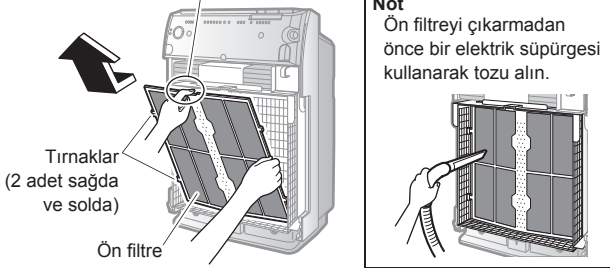

### 3 ÜNİTE1'i çıkarın.

- ÜNİTE1'i kulplarından tutup yukarı doğru çekin ve çıkarın.

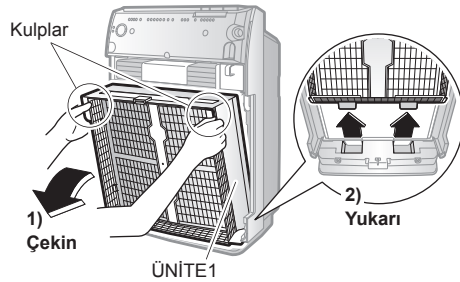

### 4 Koku giderici katalizör ünitesini çıkarın.

- Koku giderici katalizör ünitesini kulplarından tutup yukarı doğru çekin ve çıkarın.

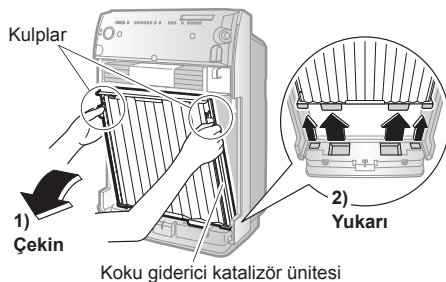

## Takma

### 1 Koku giderici katalizör ünitesini takın.

- Koku giderici katalizör ünitesini kulplarından tutarak çıkıntıları ana ünitenin alt kısmındaki kanallara (4 yerde) oturtun ve koku giderici katalizör ünitesini ana ünitenin içine bastırın.

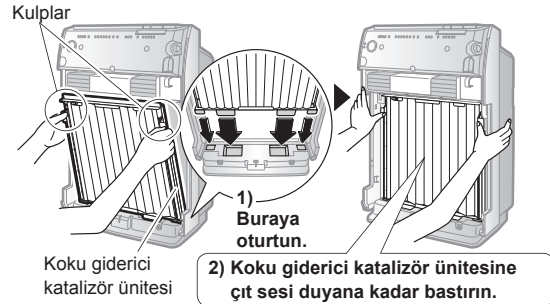

### 2 ÜNİTE1'i takın.

- ÜNİTE1'i kulplarından tutarak çıkıntıları ana ünitenin alt kısmında bulunan kanallara (2 yerde) oturtun ve ÜNİTE1'i ana ünitenin içine bastırın.

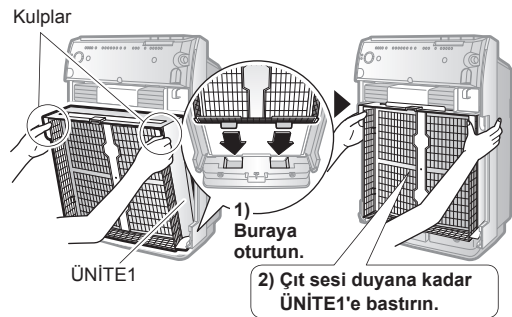

### 3 Ön filtreyi takın.

- Ön filtrenin tırnaklarını (4 yerde) ÜNİTE1 deliklerine (2 adet sağda ve solda) oturtun.

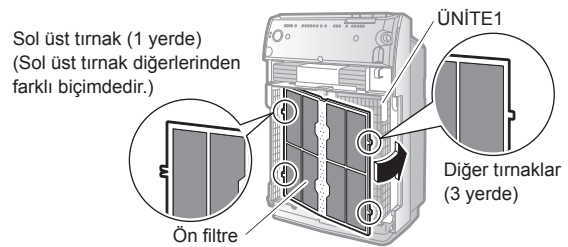

### 4 Ön paneli takın.

- Ön panelin üst askılarını (2 yerde) ana ünitenin üst kanallarına (2 yerde) tutturun ve ardından ön paneli kapatın. Üst askılar (2 yerde)

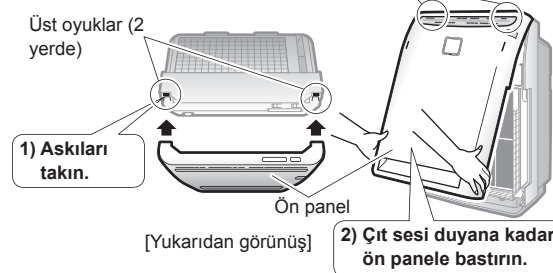

Ön panel hatalı takılırsa, güvenlik anahtarı devreye sokulabilir. İşletim başlamayabilir. ► Sayfa 16.



## ■ Karşı kutup plakalarının sökülmesi ve takılması



**İKAZ**

Karşı kutup plakalarını sökmek ve takmak için lastik eldiven takın. Karşı kutup plakalarında ve iyonize tellerde eller kesilebilir.

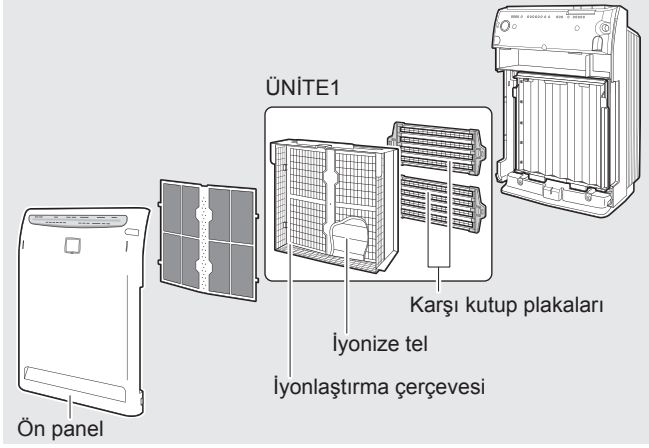

### Sökme

**1** Ön paneli ve ÜNİTE1'i çıkarın.

► Sayfa 17.

**2** Karşı kutup plakalarını ÜNİTE1'in arkasından çıkarın.

- Beyaz ve yeşil düğmeleri (2 takım sağda ve solda) birlikte sıkarak karşı kutup plakasını yukarı kaldırın ve çıkarın.

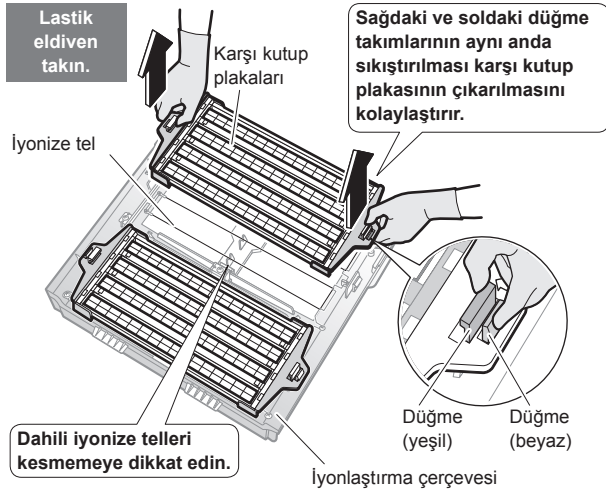

### Takma

**1** Karşı kutup plakalarını takın.

- 1) Karşı kutup plakalarını iyonlaştırma çerçevesinin üzerindeki düğmelerin (2 takım sağda ve solda) üzerine oturtun.

Karşı kutup plakalarında üst ve alt ya da sağ ve sol farkı yoktur. Ok görünecek şekilde takın.

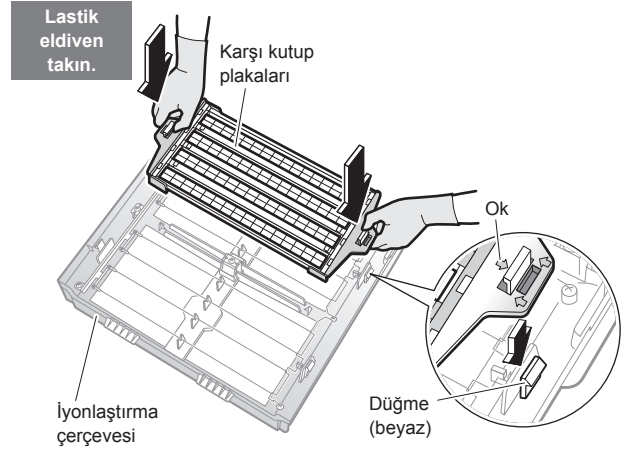

- 2) Çıt sesi gelene kadar sınıksız oturtun.

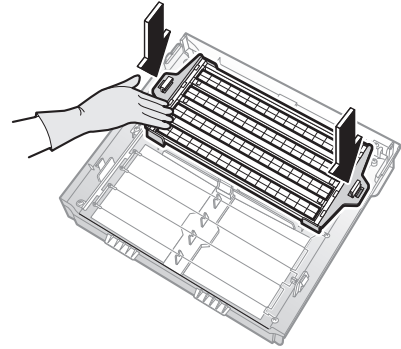

- 3) Diğer karşı kutup plakasını takın.

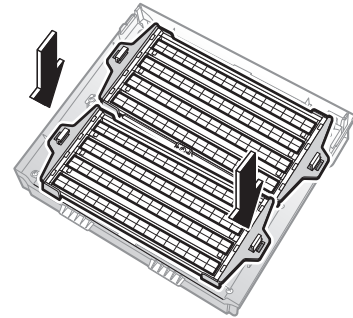

**2** ÜNİTE1'i ve ön paneli takın.

► Sayfa 17.

# ÜNİTE1 ve ÜNİTE2 temizliği

Temizlik zamanı	ÜNİTE1: "ÜNİTE1" ışığı yanıyor ÜNİTE2: 3 ayda bir veya "ÜNİTE2" ışığı yanıyor	UNIT 1 2
Temizleme yöntemi	<b>Suya batırın, akıtın ve kurutun</b> <b>Silin</b>	

Lekelenme kaygı yaratıyorsa, "ÜNİTE1" ve "ÜNİTE2" ışıkları yanmasa bile temizleyin.

Her parçanın sökülmesi ve takılması hakkında ayrıntılı bi lgi için bkz. ►Sayfa 17. .

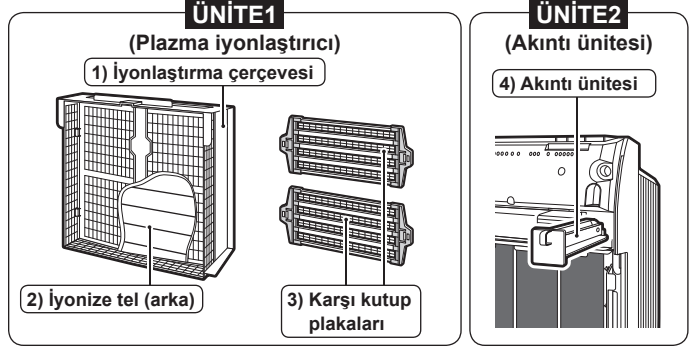

Prosedür	ÜNİTE1		
	1) İyonlaştırma çerçevesi	2) İyonize tel	3) Karşı kutup plakaları
Parçaları sökün.	►Sayfa 17, 18.		►Sayfa 18.
Tozu elektrik süpürgesi kullanarak alın.			
Ilık suya veya suya batırın. (Yaklaşık 1 saat)			
Kirleri bir parça bez, yumuşak fırça, vb. ile temizleyin. <b>Lastik eldiven takın.</b>	 <b>Lastik eldiven takın.</b>	<b>Ayrıntılar için aşağıdaki 1) ve 2)'ye bakın.</b>	 <b>Lastik eldiven takın.</b> <b>Ovalayın</b>
Akan suda durulayın ve suyunu akıtın.			
İyi havalandırılan, gölge bir yerde kurutun. (Yaklaşık 1 gün)			
Parçaları takın.	►Sayfa 17, 18.		►Sayfa 18.

## 1) İyonlaştırma çerçevesi (Suya batırdıktan sonra fakat kurutmadan önce kiri temizleyin.)

- Plastik parçalardaki keri yumuşak bir bez parçasıyla temizleyin.
- Girintiler ve parmakların girmediği yerlerdeki keri silmek için pamuklu çubuk vb. kullanın.
- Geride temizlik bezlerinden tiftik bırakmayın. Tiftik arızalı çalışmaya yol açabilir.

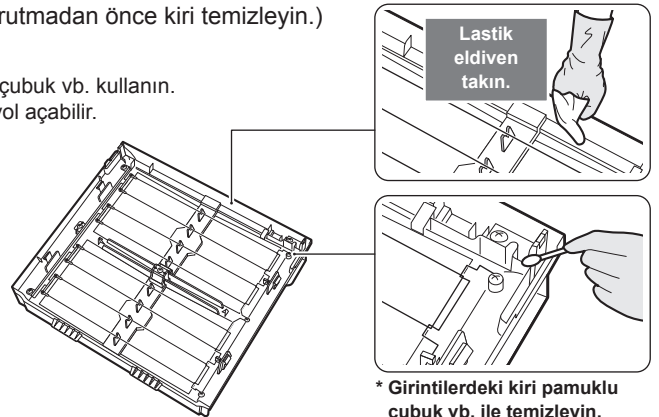

\* Girintilerdeki keri pamuklu çubuk vb. ile temizleyin.

## ⚠ İKAZ

### ■ Üniteleri silerken veya ovalarken lastik eldiven takın.



- Karşı kutup plakalarında ve iyonize tellerde eller kesilebilir.

### ■ Karşı kutup plakalarının arkasında iyonize teller vardır. Üniteleri sökerek ve takarken bu telleri koparmamaya dikkat edin.

- Ünite kırık iyonize tellerle çalıştırılırsa, "ÜNİTE1" ışığı yanar. Işık yanarken, toz toplama kapasitesi düşüktür.
- İyonize tellerden biri kazara kırılırsa, iyonize telin yenisiyle değiştirilmesi gerekir. Satıcınıza başvurun. (İyonize teli kendi başınıza değiştirmeyin.)

## DİKKAT

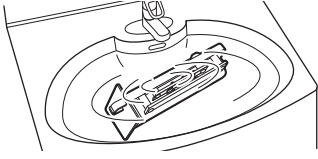
- akıntı ünitesi ana üniteye takılmadan işletim güvenle gerçekleştirilebilir, fakat bu durumda koku giderme performansı alçalır. Ana üniteyi akıntı ünitesi takıldıktan sonra kullanın.

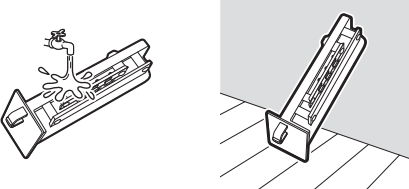
ÜNİTE2	Notlar
4) Akıntı ünitesi	
Ön paneli açın ve akıntı ünitesini çekip çıkarın.	
	<ul style="list-style-type: none"><li>• İyonlaştırma çerçevesi veya ÜNİTE2 üzerinden vidaları sökmeyin. Hasarlanmaya yol açabilir.</li></ul>
 <p>Lastik eldiven takın.</p> <p>Silin</p> <p>Ayrıntılar için aşağıdaki 4)'e bakın.</p>	<ul style="list-style-type: none"><li>• Duş veya mutfak evyesi gibi ıslak bir hacimde ÜNİTE1 ve ÜNİTE2'yi temizleyin.</li><li>• İnatçı kirler için ÜNİTE1 ve ÜNİTE2'yi içinde nötral sıvı deterjan (örn. mutfak temizleyici, vb.) çözülmüş olan ılık suya veya suya batırın.</li><li>• Deterjanın talimatlarında belirtilen miktarda nötral sıvı deterjan kullanın.</li><li>• Toz halinde, alkalik veya asidik temizleyici kullanmayın ve sert fırçalar vb. ile ovalamayın. Deformasyon veya hasara yol açabilir.</li><li>• ÜNİTE2 içindeki tığlar deforme olursa, koku giderme kapasitesi düşer.</li></ul>
	<ul style="list-style-type: none"><li>• ÜNİTE1 veya ÜNİTE2 üzerinde deterjan kalırsa, temizlikten sonra "ÜNİTE1" ve "ÜNİTE2" ışıkları sönmez, o nedenle deterjanı iyi durulayın.</li><li>• Geride temizlik bezlerinden tiftik bırakmayın. Tiftik arızalı çalışmaya yol açabilir.</li><li>• Plastik parçalar güneş ışığına doğrudan maruz bırakılırlarsa deformasyon veya renk bozulması meydana gelebilir.</li><li>• ÜNİTE1 veya ÜNİTE2 üzerinde su kalırsa, çok az miktarda olsa bile, temizlikten sonra "ÜNİTE1" ve "ÜNİTE2" ışıkları sönmez, o nedenle bunları gölgede iyice kurutun.</li></ul>
Akıntı ünitesini eskisi gibi yerine takın.	

## 2) İyonize tel (8 yerde)

- İyonize tellerdeki ve çevreleyen plastik parçalardaki kiri yumuşak bir bez parçasıyla temizleyin.

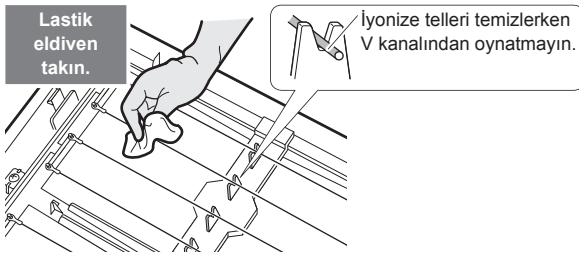

- \* İyonize telleri hafifçe silin. Kuvvetli çekilmeleri kopmalarına neden olabilir.

## 4) Akıntı ünitesi

- Kirlenmişlerse tığları pamuklu çubuk veya yumuşak bez parçasıyla silin.
- İç kısımlardaki plastik parçaların (■) kirlerini pamuklu çubuk veya yumuşak bez parçasıyla temizleyin.
- Vidaları sökmeyin.

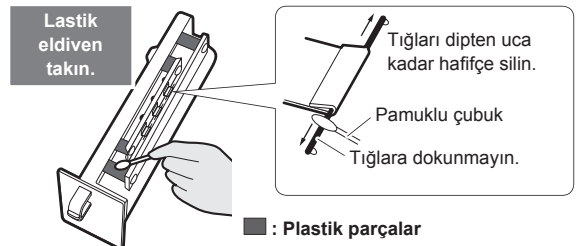

- \* Tığlar deforme olursa, koku giderme kapasitesi düşer.

# Katlamalı filtrenin değiştirilmesi

Temizlik zamanı	Ekrandaki filtre ışığı yandığında veya yanıp söndüğünde	
Temizleme yöntemi	Değiştirin	

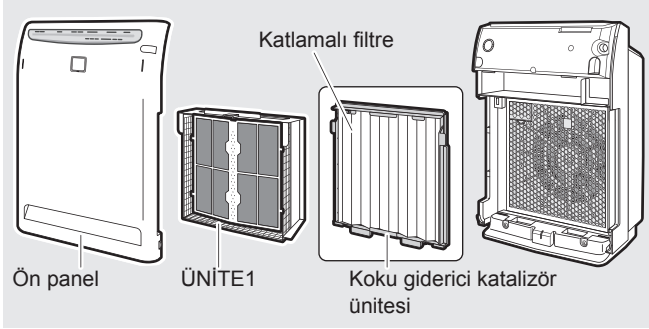

## 1 Ön paneli ve ÜNİTE1'i çıkarın.

► Sayfa 17.

## 2 Katlamalı filtreyi yeni bir filtreye değiştirin.

### 1) Eski katlamalı filtreyi çıkarın.

- Katlamalı filtreyi koku giderici katalizör ünitesinin (ön taraf çıkıntılarından serbest bırakın (5 adet sağda ve solda).

### 2) Filtre haznesinden yeni bir katlamalı filtre çıkarın ve koku giderici katalizör ünitesine takın.

- Katlamalı filtrenin deliklerini (5 adet sağda ve solda) koku giderici katalizör ünitesinin sağında ve solunda yer alan tırnaklara oturtun.
- Katlamalı filtreyi koku giderici katalizör ünitesinin tırnaklarının (4 yerde üstte ve altta) altından geçirin.

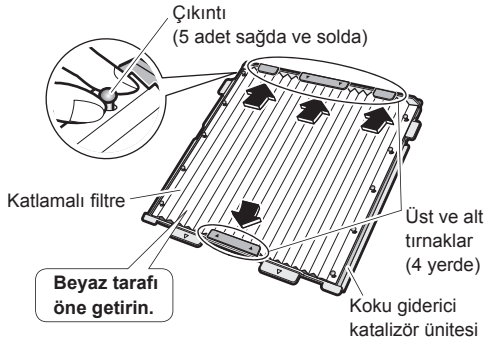

## 3 ÜNİTE1'i ve ön paneli takın.

► Sayfa 17.

## 4 Güç fişini takın.

## 5 Ön panelin üst kısmındaki filtre sıfırlama butonuna 5 saniye basın.

(Filtre ışığı kısa bir bip sesiyle söner.)

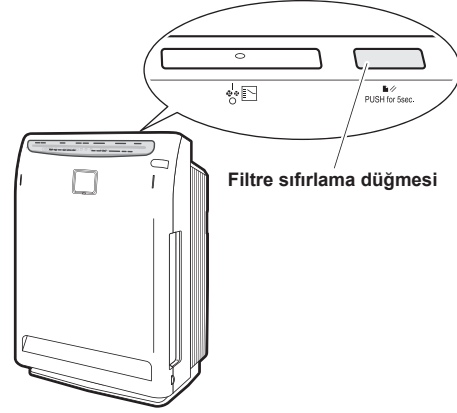

- Katlamalı filtre değiştirilmiş olsa bile, filtre sıfırlama butonuna 5 saniye süreyle basmadıkça filtre ışığı sönmaz.

### NOT

- Yedek katlamalı filtreyi satıcınızdan sipariş edin.
- Filtre ışığı yandığında veya yanıp söndüğünde, filtre temiz görüncüye katlamalı filtreyi değiştirin. Görünür kir miktarı filtrenin kapasitesini belli etmez.
- Katlamalı filtrenin değiştirme süresi, ünitenin nasıl kullanıldığına ve nereye yerleştirildiğine göre farklılık gösterir. Ünite günde 10 sigara içilen bir evde her gün kullanılırsa, filtre ışığı yaklaşık 2 yıl sonra yanar. (Ünite havanın bilhassa kirli olduğu yerlerde kullanıldığında, değiştirme süresi kısalmır.)
- Katlamalı filtreyi görünür kir veya koku üretmesi nedeniyle filtre ışığı yanmadan önce değiştirdiğinizde, filtre sıfırlama butonuna 5 saniye süreyle basın.

### Opsiyonlar

### DİKKAT

- Yedek katlamalı filtreler için servis istasyonunu arayın.

Parça	Model
Katlamalı filtre 5 adet.	KAC017A4E

- Ünite kirli parçalarla kullanılırsa
  - Hava temizlenmez.
  - Kokular giderilmez.
  - Gereğinden fazla koku üretilebilir.
- Katlamalı filtrelerin atık işlemini yanmaz atık olarak gerçekleştirin.

### ■ Bertaraf gereksinimleri

Ürününüz ve kumanda ile birlikte verilen piller üzerinde bu sembol vardır. Bu sembolün anlamı, elektrikli ve elektronik ürünlerle piller ayrılmamış evsel atıklarla karıştırılmayacak demektir. Piller için, sembolün altında kimyasal bir sembol de yazılı olabilir. Bu kimyasal sembolün anlamı, pil belirli bir konsantrasyonun üzerinde ağır metal içeriyor demektir. Olası kimyasal semboller şunlardır:

- Pb: kurşun (> % 0,004)
- Hg: cıva (> % 0,0005)



Bu ürünün atık işlemi ilgili yerel ve ulusal mevzuata uygun olarak yapılmalıdır. Üniteler ve kullanılmış piller yeniden kullanım, geri dönüştürme ve kazanım için özel bir işleme tesisinde işlenmelidir. Doğru atık işlemini sağlayarak, çevre ve insan sağlığına olası olumsuz etkilerin önlenmesine katkı sağlamış olacaksınız. Lütfen daha fazla bilgi için montaj görevlisi veya yerel yetkili ile irtibat kurun.

# Hava kalitesi sensörünün (toz sensörü) duyarlılık ayarı

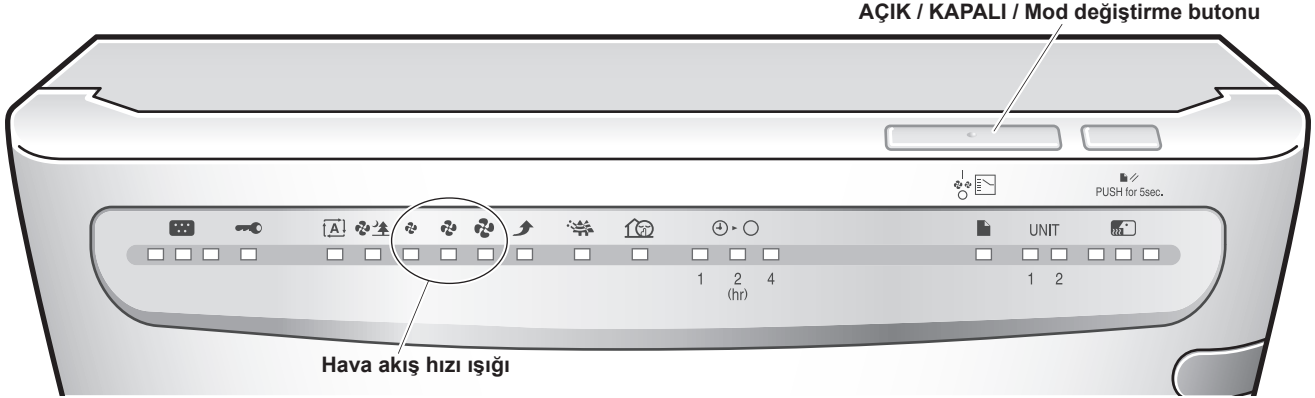

Hava kalitesi sensörünün duyarlılığı değiştirilebilir.



**1** Ünite üzerindeki  butonuna 10 saniye süreyle basın.

**2**  basılı durumda, uzaktan kumandayı üniteye yöneltin

ve şu butona basın .

- Alış ses tonu verilir, hava akış hızı ışıklarından biri "  (Düşük)", "  (Standart)" veya "  (Yüksek)" 5 saniye süreyle yanıp söner ve ardından ayarlanan duyarlılığa karşılık gelen ışık yanar.

**3** Ünite üzerindeki  butonunu kullanarak duyarlılığı değiştirin.

- Butona her basışta bir hava akış hızı ışığı yanar ve duyarlılık aşağıdaki gibi değişir.
- Duyarlılık ayarı hava akış hızı ışıkları vasıtasıyla gösterilir. Hava akış hızı ışıkları değişmezse, güç fişini çekin, en az 3 saniye bekleyin, güç fişini yeniden takın ve işlemi baştan tekrar deneyin.

Duyarlılığı **yükseltmek** için:

→ Seçimi "  (Düşük)" hava akış hızı ışığı olarak yapın.

Duyarlılığı **düşürmek** için:

→ Seçimi "  (Yüksek)" hava akış hızı ışığı olarak yapın.

Hava akış hızı ışığı	Duyarlılık
 "Düşük"	<b>Yüksek</b>
 "Standart"	<b>Normal</b>
 "Yüksek"	<b>Düşük</b>

Sensör toza daha hassas tepki verir.

Varsayılan ayar

Sensör toza daha az tepki verir.

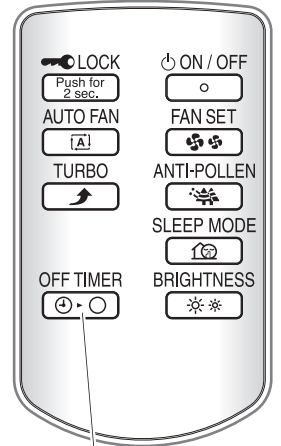

KAPAMA ZAMANLAYICI butonu

**4** Ayarı kararlaştırdığınızda, uzaktan kumandayı üniteye yöneltin ve  üzerine basın.

- Alış ses tonu verilir ve ayarlanan duyarlılığa karşılık gelen ışık yanıp söner.

**5** Ayar ışığı yanıp sönerken güç fişini çekin, 3 saniye veya daha fazla bekleyin ve ardından güç fişini tekrar takın.

## NOT

- Hava kalitesi sensörünün duyarlılığı ünite çalışırken de duruyorken de ayarlanabilir.
- Eğer adım 5 gerçekleştirilmezse, ünite normal işletim moduna geri dönmaz. Eğer adım 5 ayarın işleminin ortasında gerçekleştirilirse, ayar uygun bir şekilde tamamlanamaz.



# Sıkça sorulan sorular

Satıcınıza başvurmadan önce aşağıdaki noktaları gözden geçirin.

**Soru** : Koku giderici katalizör ünitesi suyla yıkanabilir mi? Ünitenin değiştirilmesi gerekir mi?

**Cevap** : Hayır, koku giderici katalizör ünitesi suyla yıkanamaz. (Ünite suyla yıkanır, deforme olur ve kullanılmaz hale gelir.) Koku giderici katalizör ünitesini yanlışlıkla yıkamışsanız, satıcınıza başvurun. Üniteyi ana gövdeden çıkarın ve tozu almak için elektrik süpürgesi kullanın. Koku giderici katalizör ünitesinin yenisiyle değiştirilmesi gerekmez. Koku sorun oluyorsa, bir pülverizatör kullanarak koku giderici katalizör ünitesinin yüzeyini hafifçe ıslatın ve ardından gölgeli ve iyi havalandırılan bir yerde kurutun (yaklaşık 1 gün).

**Soru** : Hava kalitesi sensörünün duyarlılığı düşük gibi gözüküyor.

**Cevap** : Bu durum hava kalitesi sensörünün reaksiyon süresinin odanın büyüklüğüne bağlı olarak farklı olmasından kaynaklanır. Ünite odada alçak bir konuma kurulursa, sigara dumanı veya diğer öğelere olan reaksiyon kifayetsiz olabilir. Ünitenin kurulum yerini değiştirin veya hava kalitesi sensörünün duyarlılığını ayarlayın. ▶ Sayfa 22.

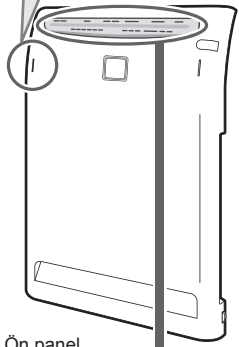

Ön panel

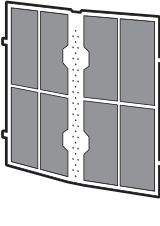

İyonize tel

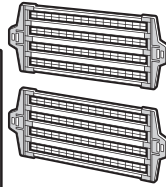

Koku giderici katalizör ünitesi

**Soru** : İyonize teller kırılırsa ne yapmalı?

**Cevap** : İyonize teller kırılırsa, değişim gerekir. Satıcınıza başvurun. İyonize telleri kendi başınıza değiştirmeyin.

## "Bu ışıklar yanıyor veya yanıp sönüyorsa"

### Hava kalitesi sensör ışığı kırmızı veya sarı olarak kalıyor.

Bu durum hava kalitesi sensöründe toz birikmesinden dolayı meydana gelir. Hava kalitesi sensörünün hava girişindeki tozları elektrik süpürgesi kullanarak temizleyin. ▶ Sayfa 16.

## ÜNİTE ışığı yanıyor.

ÜNİTE1: Plazma iyonlaştırıcı kirli.

ÜNİTE2: Akıntı ünitesi kirli.

Suya batırın ve yıkayın. ▶ Sayfa 19, 20.

Elektriksel toz toplama ve koku giderme işlevleri belirgin oranda kötüleşir, çünkü iyonize tellere ve akıntı halindeki boşaltıcıya gelen elektrik beslemesi güvenlik nedeniyle kesilir. Ünitenin içini temizledikten sonra kullandığınızda "ÜNİTE1" "ÜNİTE2" ışıkları söner. (Işıklar yanıyor olsa bile güvenlikle ilgili bir sorun olmaz.)

### Hava akış hızı ışıkları aynı anda yanıp sönüyor.

Güç fişini çekin ve engeli kaldırın. Güç fişini yeniden takın ve gücü açın. ▶ Sayfa 25.

### Filtre ışığı yanıyor veya yanıp sönüyor.

Katlamalı filtreyi yenisiyle değiştirin ve filtre sıfırlama düğmesine 5 saniye süreyle basın. ▶ Sayfa 21.

# Sorun giderme

Satıcınıza başvurmadan veya onarım istemeden önce aşağıdaki noktaları gözden geçirin. Sorunlar hala çözülmiyorsa, satıcınıza başvurun.

Ünite çalışmıyor.	
AÇMA / KAPAMA butonuna basılsa bile ünite çalışmıyor.	<ul style="list-style-type: none"><li>• Ön panel doğru olarak takılmış mı? <a href="#">► Sayfa 10.</a></li><li>• Ön panelin arkasındaki çıkıntılar kırılmış mı? → Çıkıntıları kontrol edin. <a href="#">► Sayfa 16.</a> Çıkıntılar kırılmışsa satıcınıza başvurun.</li><li>• Uzaktan kumandanın pili bitmiş mi? <a href="#">► Sayfa 12.</a></li></ul>
İstenilen sonuçlar elde edilmiyor.	
Hava temizlenmiyor.	<ul style="list-style-type: none"><li>• Ünite odanın her yerine hava ulaşmayacak bir yerde mi bulunuyor ya da hava akışını bir şey mi engelliyor? → Havanın tüm odaya ulaşabileceği engelsiz bir konum seçin.</li><li>• Ön filtre, katlamalı filtre veya ÜNİTE1 kirli mi? → Temizlik yapın. <a href="#">► Sayfa 15-21.</a> Koku giderici katalizör ünitesinin kokusu sorun oluyorsa, bir pülverizatör kullanarak ünitenin yüzeyini hafifçe ıslatın ve ardından gölgeli ve iyi havalandırılan bir yerde kurutun.</li></ul>
Koku olmasına rağmen, yeşil ışık yanık kalıyor.	<ul style="list-style-type: none"><li>• Ünite işletmeye alındığı sırada çok miktarda koku üretilmiş olabilir mi? → İlk 1 dakikanın koku derecesi koku sensörünün duyarlılığı için standart olarak kullanılır. Üniteyi arttırılmış hava akışında kullanın. <a href="#">► Sayfa 8.</a> Aşağıdaki prosedürü kullanarak koku sensörünün standart duyarlılığında değişiklik yapın. Hava temizken (koku yokken), güç fişini çekin ve 3 saniye veya daha fazla bekleyin. Güç fişini tekrar takın ve işletimi başlatın.</li></ul>
Hava çıkışından koku geliyor.	<ul style="list-style-type: none"><li>• Geçici olarak büyük miktarda koku üretildi mi? (örn., birçok insan sigara içiyor, ızgarada et pişiyor, vs.) → Üniteyi çalıştırdığınızda koku azar azar yok olacaktır.</li><li>• Üniteyi başka bir odadan mı getirdiniz? → Eski odada bir koku bulunabilir. Üniteyi bir süre çalıştırın.</li><li>• Odada sürekli kokular üretiliyor mu? (örn., boya, yeni mobilya, duvar kağıdı, spreyleyler, kozmetikler, kimyasallar, vb.) → Sürekli üretilen koku tamamen giderilemeyeceğinden, odadaki havalandırma sistemini kullanın veya üniteyi bir süreliğine iyi havalandırılan bir odada kullanın.</li><li>• Ozon partikülleri üretildiğinden bir koku alabilirsiniz. Miktar önemsizdir ve sağlığınıza zarar vermez.</li></ul>

# Sorun giderme

Satıcınıza başvurmadan veya onarım istemeden önce aşağıdaki noktaları gözden geçirin. Sorunlar hala çözülmiyorsa, satıcınıza başvurun.

Bir ses duyuluyor.	
İşletim sırasında bir çatırtı ya da uğultu sesi duyuluyor.	<ul style="list-style-type: none"><li>• ÜNİTE1 ve ÜNİTE2 doğru takılmış mı? → ÜNİTE1'i çit sesi gelene kadar oturtun. ÜNİTE2'yi sonuna kadar tamamen oturtun. <a href="#">▶ Sayfa 17-20.</a></li><li>• ÜNİTE1 ve ÜNİTE2'ye toz yapışmış mı? <a href="#">▶ Sayfa 19, 20.</a></li></ul>
İşletim sırasında anormal bir köpürme sesi duyuluyor.	<ul style="list-style-type: none"><li>• ÜNİTE2 işletim sırasında akıntı halindeki boşalımdan kaynaklanan bir ısıklık sesi çıkarır. Kullanım koşullarına bağlı olarak ses azalabilir veya ses kalitesi değişebilir, fakat bu işletimle ilgili bir sorunu göstermez. Ses devam ederse, ünitenin kurulum yerini değiştirin.</li></ul>

Işık yanıyor veya yanıp sönüyor.	
<ul style="list-style-type: none"><li>■ Hava akış hızı ışıkları aynı anda yanıp sönüyor.</li><li>■ Ünite hava üflemiyor.</li></ul>	<ul style="list-style-type: none"><li>• Hava çıkışında herhangi bir engel var mı? → Güç fişini çekin ve engeli kaldırın. Güç fişini yeniden takın ve gücü açın. Mevcut durum değişmiyor veya engeli kaldıramıyorsanız, satıcınıza başvurun.</li></ul>
"ÜNİTE1" ışığı veya "ÜNİTE2" ışığı sönüyor ya da ÜNİTE1 veya ÜNİTE2 temizlendikten sonra bile tekrar yanmıyor.	<ul style="list-style-type: none"><li>• ÜNİTE1 ve ÜNİTE2 doğru takılmış mı? → ÜNİTE1'i çit sesi gelene kadar oturtun. ÜNİTE2'yi sonuna kadar tamamen oturtun. <a href="#">▶ Sayfa 17-20.</a></li><li>• Temizlikten sonra ÜNİTE1 ve ÜNİTE2 içinde su damlaları, deterjan veya lif parçaları kalmış mı? → Temizlikten sonra ÜNİTE1 ve ÜNİTE2'yi deterjan veya lif parçaları kalmayacak şekilde iyice yıkayın ve tam anlamıyla kurutun.</li><li>• İyonize teller kırılmış mı? → İyonize telleri kontrol edin. Yenileriyle değiştirmek için satıcınıza başvurun.</li></ul>
Katlamalı filtre yerine takıldığı halde filtre ışığı sönüyor	<ul style="list-style-type: none"><li>• Filtre sıfırlama butonuna 5 saniye süreyle bastınız mı? → Katlamalı filtre değiştirilmiş olsa bile, filtre sıfırlama butonuna 5 saniye süreyle basmadıkça filtre ışığı sönmez. <a href="#">▶ Sayfa 21.</a></li></ul>

Diğer	
ÜNİTE2'nin metal kısmında bir yanık izi var.	<ul style="list-style-type: none"><li>• Akıntı halindeki boşalım tarafından yapılan bir izdir ve anormal değildir.</li></ul>
TV resmi çarpık.	<ul style="list-style-type: none"><li>• Üniteye 2 m mesafe içinde bir TV veya radyo kurulu mu ya da ünite yakınında bir dahili anten kullanılıyor mu?</li><li>• TV veya radyonun güç besleme kablosu veya anteni üniteye yakın mı? → Üniteyi TV, radyo ve antenlerden mümkün olduğu kadar uzak tutun.</li></ul>

**NOT**

**DAIKIN INDUSTRIES, LTD.**

Head office:

Umeda Center Bldg., 2-4-12, Nakazaki-Nishi,  
Kita-ku, Osaka, 530-8323 Japan

Tokyo office:

JR Shinagawa East Bldg., 2-18-1, Konan,  
Minato-ku, Tokyo, 108-0075 Japan  
[http://www.daikin.com/global\\_ac/](http://www.daikin.com/global_ac/)

**DAIKIN EUROPE NV**

Zandvoordestraat 300, B-8400 Oostende, Belgium

iki boyutlu barkod bir üretim  
kodudur.

3P276413-1B M10B193B (1105)HT